

# THE HOTEL F.F.E.

Furniture Fixture Equipment

# pocket coil

ポケットコイル

ポケットコイルのマットレスが、究極の眠りを提供します。

爪先に至るまで体にストレスを感じる事のないマットレス。

弊社のマットレスは

研究開発を繰り返し行って究極の眠りを求めて開発されています。

長年の研究開発と寝心地を追究してたどり着いたのが、ポケットコイル発想。









マットレスに必要な硬さと、人が感じるソフト感といった

相反する二つの要素を巧みに組み合わせて誕生しました。

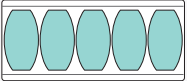
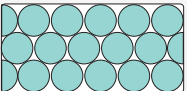
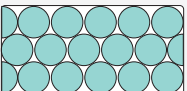
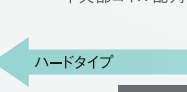
弊社のポケットコイルが、究極の眠りを御提供します。

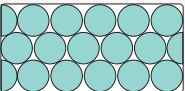
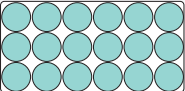
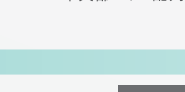

## ポケットコイルマットレスの 基本となる3つのユニット

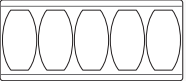
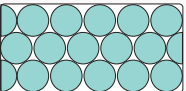
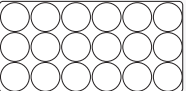
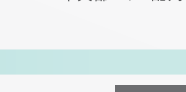
 <p><b>LS-7000B</b> (交互配列)</p> <p>どっしりハードな寝心地をお求めのお客様に、お勧めのマットレスです。</p>  <p>Φ2.0mm</p>  <p>樽形ポケットコイル (交互配列)</p>  <p>コイル集積数 S. 646本 M. 702本 SD. 758本 D. 870本 Q2. 1038本</p>  <p>両サイドコイル配列</p>  <p>中央部コイル配列</p>	 <p><b>DA-6500B</b> (交互+並行配列)</p> <p>ほどよい硬めな寝心地をお求めのお客様に、お勧めのマットレスです。</p>  <p>Φ2.0mm</p>  <p>樽形ポケットコイル (交互+並行配列)</p>  <p>コイル集積数 S. 568本 M. 628本 SD. 688本 D. 778本 Q2. 868本</p>  <p>両サイドコイル配列</p>  <p>中央部コイル配列</p>	 <p><b>FS-6000B</b> (交互+並行配列)</p> <p>ふんわりソフトな寝心地をお求めのお客様に、お勧めのマットレスです。</p>  <p>Φ1.9mm Φ2.0mm</p>  <p>樽形ポケットコイル (交互+並行配列)</p>  <p>コイル集積数 S. 568本 M. 628本 SD. 688本 D. 778本 Q2. 868本</p>  <p>両サイドコイル配列</p>  <p>中央部コイル配列</p>
<p>← ハードタイプ</p> <p><b>LS-7000B</b></p>	<p><b>DA-6500B</b></p>	<p>ソフトタイプ →</p> <p><b>FS-6000B</b></p>

## 最高品質のコイル線材



# JIS SWRH82 B C種

① ② ③

### ① スプリングの反発力

カーボン(C)の含有量を示し、数値の大きいほうが線材が硬くなり、反発力が強くなります。

### ② スプリングの耐久性

マンガン(Mn)の含有量を示し、Aは少なく、Bは多い。したがってBの方が粘りが増し耐久性が高くなります。  
[A：少ない B：多い]

### ③ スプリングの強度

スプリングの引っ張り強度を示し、A・B・Cの3種類があります。Aが弱く、Cが強い。Bはその中間に位置します。  
[A：弱い→B：中間→C：強い]

サータのコイルにはJIS規格で最高グレードの線材を使用しています。  
一般的なワイヤーと比べ、カーボンの含有量が通常0.4%のところ0.82%と高く、硬度が出てへたりにくくなっています。  
ただ硬いだけでは脆いので、マンガンを入れて粘り気をだしています。  
さらに不織布の袋に入れる時点で、スプリングコイルの高さを圧縮することにより、強度や耐久性をさらに向上させています。



## ポケットコイルのお話



### その1：独立コイルのメリット。

- ・寝る人の体の凹凸に対して、スプリング1つ1つがフィットして体を優しくサポートし、フィット感をアップしてくれます。
- ・荷重を受けたスプリングコイルから、隣接するスプリングコイルへの荷重が伝わり難く特に2人寝の場合、寝返りなどの振動が伝わり難い構造体です。

### その2：独立コイルのメリット。

- ・1つ1つのスプリングが不織布の中に入っているため、スプリング同士が直接接触する事がなく、音の発生も少なく安眠につながります。
- ・通常スプリングに比べて、約3倍(当社比)のスプリングコイルを集積することにより体を点で受け止め、きめ細やかに支えてくれます。

### その3：コイルの高さ1。

コイルの場合、その全長を伸ばすには巻き数を増やすか、外径を大きくする方法があります。  
同じ線径の場合、巻き数を増やせばそのクッション性がより優れたものになります。

### その4：コイルの高さ2。

5.8インチ(6.5巻)に比べ、6.8インチ(7巻)のほうが軽い荷重には柔軟に対応し、重い荷重にはしっかりと支えてくれます。  
最初は程よく優しく、最終的にはしっかりと安定感のある寝心地を得られます。

### その5：ポケットコイルの構造。

ポケットコイルマットレスに使用しているスプリングコイルは、連結をさけ1つ1つのスプリングが袋内に収容されていますので、個々のスプリングがそれぞれ独立して荷重を支えてくれます。

### その6：ポケットコイルの耐久性。

ポケットコイルは、コイル形成時に通電し熱処理を行います。この熱処理によりコイルの引っ張り強度が増します。更にコイルを不織布製の袋に入れる時点であらかじめコイル高を圧縮することで、ご使用後もコイル自身のへたりは殆どなく、耐久性に優れています。

# Mattress Line-up

マットレスラインナップ

## 選ばれ続ける、一流ホテルの品質

1931年。より快適な眠りと健康の追究という理念のもと、アメリカでサータ社の歴史は始まりました。

最高グレードのコイルからキルトの縫製まで、一切の妥協を許さない品質管理で、

数多くの一流ホテルがサータのベッドマットレスを採用しています。

## 理想的な寝心地を提案するマットレス

旅行や出張等で宿泊される【ホテル】には、お客様が普段味わえない快適さを期待されてお越しになられます。

ドリームベッドでは、心地よい【眠り】もおお客様の期待の一つと考えております。

その眠りのために必要な3つのキーポイントを、長年のマットレス製造・販売に携わり培ったノウハウから導きだしました。

SERTA GRAND				安全安心機能					
				防炎製品	防虫	FREELOCKER	防炎製品	防虫	SEK
サータ GP		<p>かため やわらかめ</p> <p>あっさり しっとり</p> <p>スリム ボリューム</p>	<p>7.7インチ 円筒型</p> <p>Φ1.3 mm Φ1.5 mm</p> <p>全面超高集積 並行配列</p>	×	×	○	×	○	
				標準装備	抗ウイルス加工				

Light Breeze				安全安心機能					
				防炎製品	防虫	FREELOCKER	防炎製品	防虫	SEK
サータ LBP		<p>かため やわらかめ</p> <p>あっさり しっとり</p> <p>スリム ボリューム</p>	<p>5.8インチ 樽型</p> <p>Φ1.9 mm Φ2.0 mm</p> <p>全面交互配列</p>	×	×	○	×	○	
				標準装備	抗ウイルス加工				



# 良いマットレスの3つのキーポイント

## 1 寝姿勢の良いマットレス……硬くならない。







良い寝姿勢とは、一般的に「立ったままの姿勢をそのまま横に」という状態を指します。  
この姿勢をつくりだすには、硬いスプリングで体のパーツの平均位置を一定に保ち、柔らかい詰物でからだの凹凸を優しく支える必要があります。

## 2 体圧分散の良いマットレス……柔らかくならない。

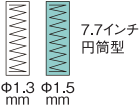
体圧分散とは、人がマットレスに横たわった時にまんべんなく広い範囲で荷重が分散されているか否かということです。  
体圧分散が悪ければ毛細血管を圧迫し、しびれを感じます。そのため不必要な寝返りを打ち熟睡が妨げられます。  
心地よい眠りのためには、まんべんなく体を支える柔らかさが必要になります。

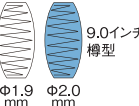
## 3 官能的なマットレス……理屈抜き!気持ちよくなければならない。

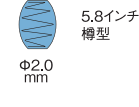
官能的とは、人がマットレスに横たわった時、主観的にどう感じるかという官能テストからきています。  
沢山のの人に一定条件のマットレスを体感していただき、結果を統計的に解析します。  
人の体は複雑で、一つの物差しでは計りきれません。「理屈抜きに気持ちいい」これも確かな判断基準です。  
「気持ちのよさ」が体や心にリラックスを生み出し、良い睡眠へ誘ってくれます。













Serta Hotel Type			安全安心機能					
			防炎製品	防虫	FIRELOCKER	防炎	SEK	
LS-8000	 厚み300mm P27	かため ————— やわらかめ あっさり ————— しっとり スリム ————— ボリューム	コイルインチ コイル線径 コイル配列   7.7インチ 円筒型 Φ1.3 mm Φ1.5 mm   全面超高集積 並行配列	○	○	○	×	○
FS-6000・9.0	 厚み300mm P28	かため ————— やわらかめ あっさり ————— しっとり スリム ————— ボリューム	 9.0インチ 樽型 Φ1.9 mm Φ2.0 mm   中央 並行配列 両側 交互配列	○	○	○	×	○
LS-7000P	 厚み280mm P29	かため ————— やわらかめ あっさり ————— しっとり スリム ————— ボリューム	 5.8インチ 樽型 Φ2.0 mm   全面交互配列	○	○	○	×	○

\*ファイヤーブロッカー仕様の厚みは表示寸法+10mmとなります。



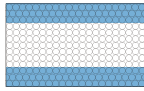



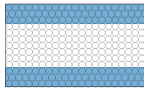









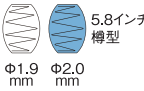
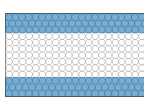

# Mattress Line-up

マットレスラインナップ

## Serta Hotel Type

			安全安心機能					
			 防炎製品	 防虫	 FREELOCKER	 FREELOCKER	 SEK <small>抗菌ウイルス加工</small>	
LS-7000	 厚み210mm P30	かため  やわらかめ あっさり  しっとり スリム  ボリューム	コイルインチ コイル線径 コイル配列   5.8インチ 樽型 Φ2.0 mm   全面交互配列	<input type="checkbox"/>	<input type="checkbox"/>	<input type="checkbox"/>	<input type="checkbox"/>	<input type="checkbox"/>
		かため  やわらかめ あっさり  しっとり スリム  ボリューム	コイルインチ コイル線径 コイル配列   5.8インチ 樽型 Φ2.0 mm   中央 並行配列 両側 交互配列	<input type="checkbox"/>	<input type="checkbox"/>	<input type="checkbox"/>	<input checked="" type="checkbox"/>	<input type="checkbox"/>
DA-6500P	 厚み280mm P31	かため  やわらかめ あっさり  しっとり スリム  ボリューム	コイルインチ コイル線径 コイル配列   5.8インチ 樽型 Φ2.0 mm   中央 並行配列 両側 交互配列	<input type="checkbox"/>	<input type="checkbox"/>	<input type="checkbox"/>	<input checked="" type="checkbox"/>	<input type="checkbox"/>
		かため  やわらかめ あっさり  しっとり スリム  ボリューム	コイルインチ コイル線径 コイル配列   5.8インチ 樽型 Φ2.0 mm   中央 並行配列 両側 交互配列	<input type="checkbox"/>	<input type="checkbox"/>	<input type="checkbox"/>	<input type="checkbox"/>	<input type="checkbox"/>
DA-6500	 厚み210mm P32	かため  やわらかめ あっさり  しっとり スリム  ボリューム	コイルインチ コイル線径 コイル配列   5.8インチ 樽型 Φ2.0 mm   中央 並行配列 両側 交互配列	<input type="checkbox"/>	<input type="checkbox"/>	<input type="checkbox"/>	<input type="checkbox"/>	<input type="checkbox"/>
		かため  やわらかめ あっさり  しっとり スリム  ボリューム	コイルインチ コイル線径 コイル配列   6.8インチ 樽型 Φ1.9 mm  Φ2.0 mm   中央 並行配列 両側 交互配列	<input type="checkbox"/>	<input type="checkbox"/>	<input type="checkbox"/>	<input checked="" type="checkbox"/>	<input type="checkbox"/>
FS-6000P・6.8	 厚み310mm P33	かため  やわらかめ あっさり  しっとり スリム  ボリューム	コイルインチ コイル線径 コイル配列   6.8インチ 樽型 Φ1.9 mm  Φ2.0 mm   中央 並行配列 両側 交互配列	<input type="checkbox"/>	<input type="checkbox"/>	<input type="checkbox"/>	<input checked="" type="checkbox"/>	<input type="checkbox"/>
		かため  やわらかめ あっさり  しっとり スリム  ボリューム	コイルインチ コイル線径 コイル配列   6.8インチ 樽型 Φ1.9 mm  Φ2.0 mm   中央 並行配列 両側 交互配列	<input type="checkbox"/>	<input type="checkbox"/>	<input type="checkbox"/>	<input type="checkbox"/>	<input type="checkbox"/>
FS-6000P	 厚み280mm P35	かため  やわらかめ あっさり  しっとり スリム  ボリューム	コイルインチ コイル線径 コイル配列   6.8インチ 樽型 Φ1.9 mm  Φ2.0 mm   中央 並行配列 両側 交互配列	<input type="checkbox"/>	<input type="checkbox"/>	<input type="checkbox"/>	<input checked="" type="checkbox"/>	<input type="checkbox"/>
		かため  やわらかめ あっさり  しっとり スリム  ボリューム	コイルインチ コイル線径 コイル配列   5.8インチ 樽型 Φ1.9 mm  Φ2.0 mm   中央 並行配列 両側 交互配列	<input type="checkbox"/>	<input type="checkbox"/>	<input type="checkbox"/>	<input checked="" type="checkbox"/>	<input type="checkbox"/>

# Serta Hotel Type

			安全安心機能					
			 防炎製品	 防虫	 FIRELOCKER	 防虫	 SEK <small>抗ウイルス加工</small>	
FS-6000	 厚み210mm P36	かため  やわらかめ あっさり  しっとり スリム  ボリューム	コイルインチ コイル線径 コイル配列   5.8インチ樽型 Φ1.9mm Φ2.0mm   中央 並行配列 両側 交互配列	<input type="checkbox"/>	<input type="checkbox"/>	<input type="checkbox"/>	<input type="checkbox"/>	<input type="checkbox"/>
FS-6000・LO	 厚み140mm P37	かため  やわらかめ あっさり  しっとり スリム  ボリューム	3.3インチ樽型 Φ2.0mm   全面並行配列	<input type="checkbox"/>	<input type="checkbox"/>	<input type="checkbox"/>	<input type="checkbox"/>	<input type="checkbox"/>
FS-5500	 厚み200mm P38	かため  やわらかめ あっさり  しっとり スリム  ボリューム	5.8インチ樽型 Φ1.9mm   全面並行配列	<input checked="" type="checkbox"/>	<input type="checkbox"/>	<input checked="" type="checkbox"/>	<input checked="" type="checkbox"/>	<input type="checkbox"/>

\*ファイヤーブロッカー仕様の厚みは表示寸法+10mmとなります。

# 「抗ウイルス加工マットレス」

「安心・安全を提供する!」



抗ウイルス加工

## 【繊維上の特定のウイルスの数を減少させます】

「繊維製品に付着した特定ウイルスの数を減少させて清潔に保つことにある」

「繊維上の特定のウイルスの数を減少させる効果がある」

「ウイルスの働きを抑える」ということではありません。病気の発症を抑えるものではありません。

抗ウイルス機能を備えた安心なマットレス  
表生地に  DEOFACTOR® Antivirus を使用しています。



抗ウイルス加工 認証番号 UK23A19   制菌加工 認証番号 108B16   抗かび加工 認証番号 FK15A19



サータFS-6000AN

 DEOFACTOR® Antivirus 使用

DEOFACTOR は高橋練染株式会社の登録商標です。



抗ウイルス加工

## 【抗ウイルス加工マーク】

厳格に審査に合格したものに付与されるマーク。抗ウイルス加工剤の安全性と製品の安全性を確認。

尚、抗ウイルス加工剤の安全性は急性経口毒性試験、変異原性試験、皮膚刺激性試験、及び皮膚感作性試験を実施しています。

## 【抗ウイルス加工マーク認証の効果】

これまでは、各繊維メーカーが独自の試験方法と評価基準により、個々に抗ウイルス性を評価したものを市場に提供していました。これら繊維製品には、試験方法と評価基準が明示されていないことが多く、消費者や流通にとっては不利益でした。しかし、抗ウイルス加工マークが付いた繊維製品は試験方法が JIS L1922 に統一されており、評価基準も一律です。更に、他のSEKマークと同様に、抗ウイルス加工剤の安全性と製品の安全性(皮膚貼付試験)に合格したものが認証され、認証後も毎年のサーベイランス報告や試買テスト及び訪問サーベイランス等々で品質維持を図っており、消費者や販売者にとって安全で安心な繊維製品です。

# DEOFACTOR<sup>®</sup> Antivirus

※DEOFACTOR は高橋練染株式会社の登録商標です。

## 抗ウイルスメカニズム（超制菌・ウイルス除去）

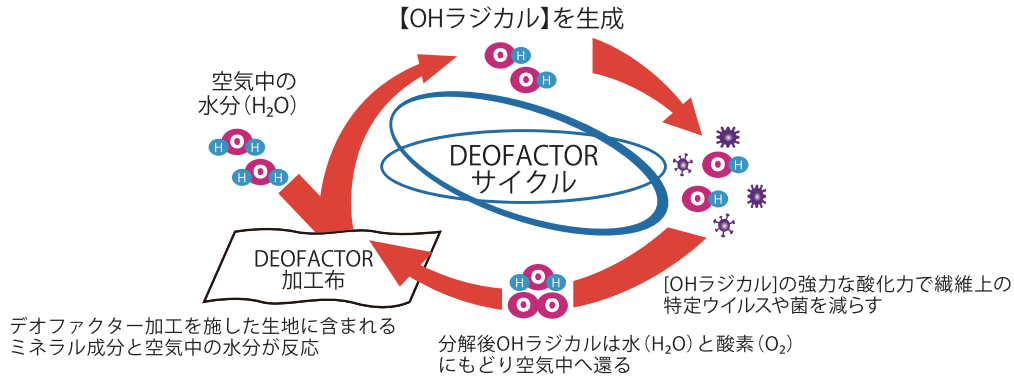

### ミネラル酸素触媒がOHラジカルを生成し有害菌やウイルスを減少

デオファクターAntivirusの成分に含まれる天然鉱物ミネラル(鉄・カリウム・アルミニウム・チタン・ゼオライト)が、空気中の水分と反応し、OHラジカルを生成します。それにより細菌の増殖を抑制し、ウイルスの数を減らします。

※ミネラル酸素触媒は高橋練染株式会社の登録商標です。

### 昼夜を問わず空気を浄化するデオファクターAntivirus

デオファクターAntivirusの成分は、空気と反応して有害物質を無害化すると、再び水と酸素にもどり空気中に還っていきます。光触媒は光(紫外線)がなければ反応しませんが、デオファクターAntivirusは「空気」があれば反応するので夜間や、光が届きにくい場所でも効果を発揮し続けます。

## SEKマーク・抗ウイルス 抗カビ 試験データ

SEKマーク取得

抗ウイルス加工	制菌加工 (特定用途)	制菌加工 (一般用途)	抗かび加工
認証番号 UK23A19 ※ATCC VR-1679のみ	認証番号 108SB16	認証番号108B16	認証番号 FK15A19

※抗ウイルス加工は特定インフルエンザウイルス(ATCC VR-1679)のみ認証  
特定ノロウイルス(ATCC VR-782)はJIS規格認証にて基準値をクリア

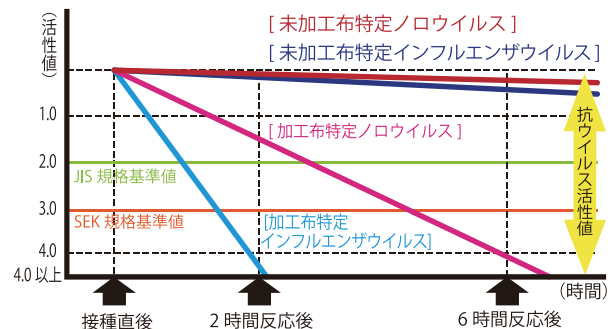

### ■抗ウイルス加工マットレス実績



Wakanoura Nature Resort EPICHARIS



温もりの宿 辰巳館



# 「安心・安全を提供する!」



## 国内初の 防災製品認定マーク取得マットレス (財団法人日本防災協会認定)

防災製品認定のマットレスは厳しい安全基準をクリアし、表生地に新開発の難燃素材生地を使用し、炎に触れても炭化するだけで燃え広がらず、自己消火性があります。

## 防災機能を備えた安全なマットレス

わが国における火災発生件数は、最近増加の傾向にあり数多くの貴重な人命と財産が失われています。

住宅火災の着火物の上位には、寝具類、衣服類、ソファ、椅子など繊維関係製品があがっています。

この課題に応えるひとつの有効な手段が、防災品の使用ということです。

防災化された製品は、着火しにくい性質を持つため、それらが火源に接しても通常は燃え上がらず、あるいは万一燃えたとしても自己消火性があるため際限なく燃え広がることなく、落ち着いて消火したり逃げたりする時間を確保することが可能となります。

まさに防災製品は、火災予防に絶大な効果を発揮いたします。



 サータFS-6000B  
(防災認定番号 L-20030)

## ■ 防災マットレス実績



知恩院 和順会館



京湯元 ハトヤ瑞鳳閣

## 防災製品の必要性

1. 消防法に定められた防災性能基準の条件を満たしたものを「防災物品」とよんでいます。旅館、ホテル、病院など不特定多数の人が出入りする建築物等で使用されるカーテン、じゅうたん等は、これら「防災物品」であることが義務付けられており、それらには「防災」の表示をつけることになっています。
2. 「防災」は「不燃」とは異なり、あくまでも「燃えにくい」という性能を示す用語であり、繊維等が小さな火源に接しても容易に燃え上がらず、もし着火しても際限なく燃え広がらないことを意味しています。

## 防災製品の特徴

- 炎に触れても燃え広がらず、自己消火性があります。
- 人体の健康上でも安全です。
- 通気性、吸湿性、保温性も充分あります。
- 弾性回復率も普通品と変わりません。
- 見た目に美しく、よい感触です。



防災製品マーク



防災製品認定書

### ■ 防災マットレス実績



JR九州ホテル プラッサム福岡



ソラリア西鉄ホテル鹿児島



三交インGrande名古屋



エスノグラフィー東山三条



# 「安心・安全を提供する!」



テイジンの防虫素材SCORON®を採用した衛生的なマットレスです。

スコロン®は、帝人グループのナノレベルの接着技術により加工剤そのものを、生地がっちり固着させた画期的な防虫素材です。(技術協力：アース製薬株式会社)

## 防虫機能を備えた安心なマットレス



Serta サータFS-6000S  
SCORON® 使用  
スコロン®

### 防虫マットレス実績

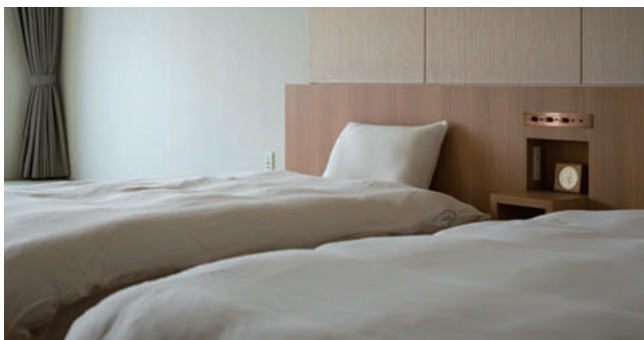

江田島荘



WHITE LAMP



hotel it. osaka shinmachi

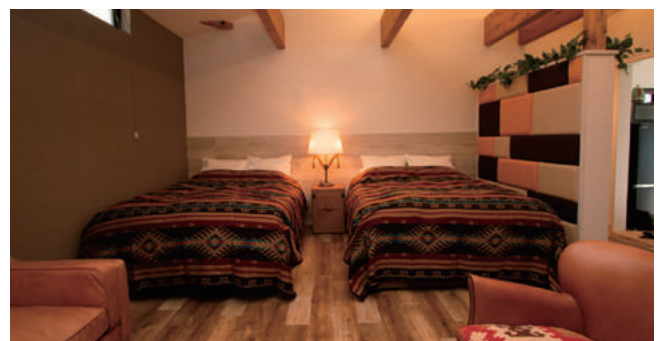

STAGEX高島



ナノテクノロジーから生まれた防虫素材

# SCORON®

スコーロン®

## スコーロン®とは

帝人フロンティア株式会社とアース製薬株式会社が共同開発した、繊維に虫を寄せ付けにくい特殊な加工を施した防虫素材です。

## スコーロン®の特徴

生地表面にとまった不快な虫は、触角と足の先にある感覚器でスコーロン®を感知し逃げていきます。

## スコーロン®の安全性

スコーロン®は毒性試験・ヒトパッチテストの試験結果により安全性は確認されています。

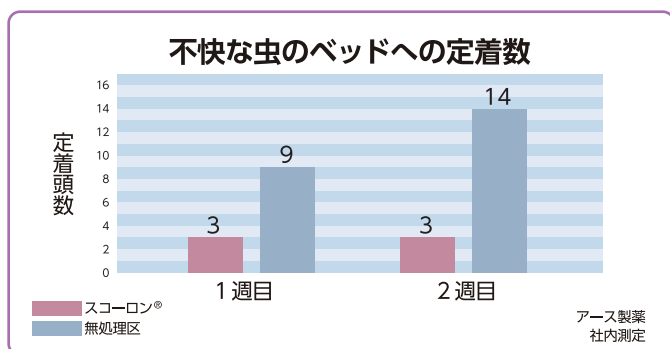

## SUSTAINABLE DEVELOPMENT GOALS



あらゆる年齢のすべての人々の健康的な生活を確保し、福祉を推進する。

防虫素材「スコーロン®」がJICAの「SDGsビジネス調査」に採択されました。

付いてきた

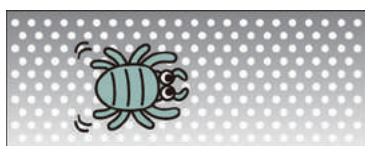

逃げていく



ころんだ



生地表面にとまった不快な虫は、触角と足の先にある感覚器でスコーロン®を感知し、逃げ出します。「虫などがとまっても逃げていく」防虫素材です。

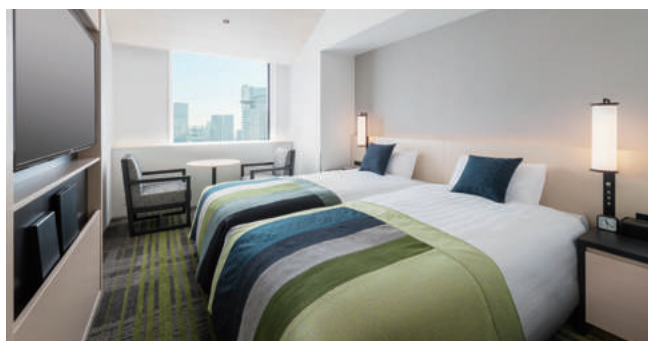

ホテル阪急レスパピア大阪

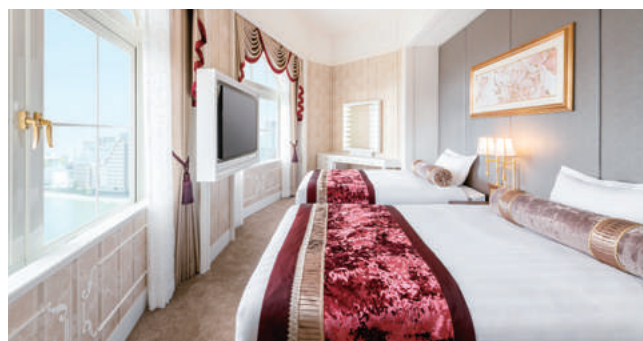

宝塚ホテル

# 「安心・安全を提供する!」



## 国内初の防災製品認定マーク 取得マットレス

(財団法人日本防災協会認定)

防災製品認定のマットレスは厳しい安全基準をクリアし、表生地に新開発の難燃素材生地を使用し炎に触れても炭化するだけで燃え広がらず、自己消火性があります。



## テイジンの防虫素材 SCORON®を採用した 衛生的なマットレスです。

スコロン®は、帝人グループのナノレベルの接着技術により加工剤そのものを、生地がっちり固着させた画期的な防虫素材です。

(技術協力：アース製薬株式会社)



## FIREBLOCKER

2006年3月15日、アメリカ全土にて規制された、マットレスの火災に対する安全性基準(家具設備等における)【防災基準 / CFR-1633】をクリアした難燃仕様のマットレスです。

## 防虫と防災のダブル機能を備えた ハイブリッドなマットレス

アメリカでの火災に対する安全基準と日本の厳しい

防災基準をクリアした上、テイジンの防虫素材スコロン®を  
あわせ持ったハイブリッドなマットレス。

究極の寝心地に、安心・安全機能を備えたマットレスです。



サータFS-6000SB  
(防災認定番号 L-29001)

## ■ 防災防虫マットレス実績

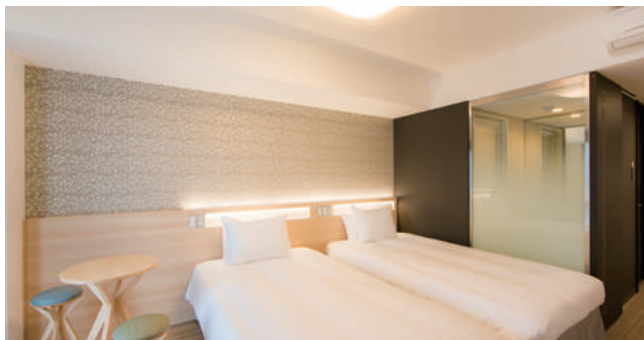

からくさホテル大阪なんば



月岡温泉 ホテル清風苑



からくさホテル TOKYO STATION



からくさホテルグランデ新大阪タワー





## FIREBLOCKER (ファイヤーブロッカーとは)

2006年3月15日、アメリカ全土にて規制された、  
マットレスの火災に対する安全性基準(家具設備等における)

【防災基準/CFR-1633】をクリアした難燃仕様のマットレスです。

SERTA JAPAN(サータジャパン)としても、これまでの高品質に加え、【安全性】を標準装備しました。

### ■ 日本の火災に関する背景は…?

日本の国内において、毎年6万件の火災が発生し、住宅火災による死者は建物火災の約9割、  
そのうち65歳以上の高齢者が過半数を占めていると言われてます。(住宅防火対策推進協議会HPより/2006年2月)  
高齢化の進展に伴い、防災品は今や安全な暮らしの必需品になっています。

### ■ FIREBLOCKER (ファイヤーブロッカー)とは…?

有害化学成分を含まない、【自然物質】と【素材難燃繊維】のブレンド素材です。  
【自然物質】はセルロースを主成分とするコットンなどの繊維で、【素材難燃繊維】は難燃性の化学繊維です。  
燃焼に必要な酸素の供給を妨げる/遮断する働きをする事により、発火までの時間を遅らせ、燃焼時に排出される有毒ガスの発生を遅らせ、  
避難時間を確保出来るようになります。  
つまり、「マットレス自体を出来る限り長い時間、燃焼から守る」事による【プロテクター】としての機能がFIREBLOCKER (ファイヤーブロッカー)の特徴なのです。

### ■ FIREBLOCKER (ファイヤーブロッカー)のメカニズムは…?

燃焼するのに最低限必要な酸素量を物質毎に数値で表したものを【LOI値(限界酸素指数)】と言います。  
このLOI値が20を下回るものは燃焼性が非常に高いと言われています。  
一般的なコットンのLOI値は17~18と言われますが、FIREBLOCKER (ファイヤーブロッカー)で使用している素材難燃繊維のLOI値は約33で、  
非常に難燃性の高い素材を使用しています。  
この難燃繊維(不活性物質)をサータマットレスの第二層(表生地の下側)に施すことにより、酸素の供給を妨げる働きをし、燃焼を出来る限り抑え、頑固な炭素の膜になることにより、内部への炎の侵入と酸素の供給を遮断します。表面が炭化して皮膜を作る事により、大きな発火現象(フラッシュオーバー)までの時間を遅らせ、内部層(ウレタン等)が燃焼した時に排出される有毒ガスの発生を遅くし、避難時間を確保出来るようにします。

※LOI値(JIS K-702 限界酸素指数)

## 【CFR-1633テスト風景】



※CFR-1633のテスト方法:マットレスをガスバーナーで横方向から50秒、上方向から70秒焼き、バーナーを止めてその後の鎮火時間で判定します。

## ■ ファイヤーブロッカーマットレス実績



ホテルオークラ神戸



リーガロイヤルホテル(大阪)

# サータ GP 【グランド プレミアムC】

7.7  
インチ  
円筒型

5ゾーン  
超高集積  
並行配列

breathfort®

立体  
ピロートップ  
1トップ

よりソフトな寝心地を追究した高級感あふれるマットレス(ポケットコイル)

スプリングユニットは、7.7インチ高の円筒形ポケットコイルを採用し、きめ細やかなサポートを実現しています。荷重のかかる部分に、少し太めの線径1.5mmコイル(通常1.3mm)を配置し補強することでバランスの良い荷重分散と耐久性アップを実現しています。さらにピロートップ内のプレスフォートや高反発ウレタンとの絶妙な組合せで、体をやさしく包み込み、よりソフト感を追求したマットレスです。



## 一般低反発をさらに進化させた革新素材【プレスフォート】

サータだけの、季節を選ばない心地よさ。革新的な特許素材。

- 圧倒的な通気性のため、ムレにくい。
- 高い耐久性のため、へたりにくく寝返りを妨げにくい。
- 温度依存性が少ないため、快適な寝心地が得られる。
- ウレタン自体に抗菌効果があるので衛生的。(JIS K 6400-9)

breathfort®

※breathfort®はイノアックコーポレーションの登録商標です。

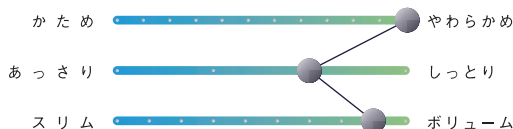

## ヘルシーエアレット (3列)

マットレス内部にこもりがちな湿気を寝返り時における微かなサスペンションの上下動で呼吸するように放出します。

## コイル形状・配置

### 7.7インチ円筒型

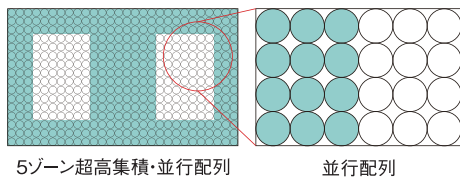
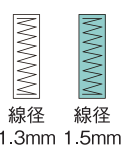

並行配列

## サータGP

サイズ	マットレス寸法	コイル数
PS (パーソナルシングル)	W 970×D1960×H430mm	858本
SD (セミダブル)	W1220×D1960×H430mm	1092本
D (ダブル)	W1390×D1960×H430mm	1248本
Q1 (クイーン1)	W1500×D1960×H430mm	1326本
Q2 (クイーン2 / 1枚マット)	W1630×D1960×H430mm	1482本

## 詰め物の概要

- 表16層
- 表生地
  - ファイヤーブロッカー
  - ウール綿
  - 高触感ウレタン
  - ウレタンフォーム
  - 不織布
  - プレスフォート
  - 高反発ウレタン
  - プレスフォート
  - 不織布
  - ファイヤーブロッカー
  - 表生地
  - ファイヤーブロッカー
  - 不織布
  - ウレタンBOX

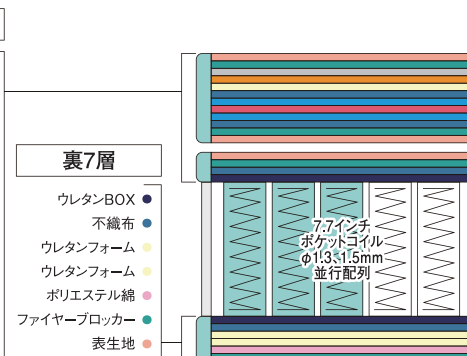

マット厚=430mm



# サータ LBP 【ライトブリーズピロソフトC】



## 一般低反発を更に進化させた『ブレスフォート』ウレタン搭載(ポケットコイル)

一番荷重のかかる腰臀部に少し太めの線径2.0mmコイル(通常1.9mm)を配置し補強することでバランスの良い荷重分散と耐久性アップを実現しています。腰掛けるケースの多い両サイド2列にも、線径2.0mmコイルを配列して補強することで腰掛けた時の落込みを防いでいます。さらに、ピロソフト内のブレスフォートが、体をやさしく包み込みながら、底つき感のない安定した寝姿勢を保ちます。安全性を追求した難燃生地を使用しています。



## 一般低反発をさらに進化させた革新素材【ブレスフォート】

サータだけの、季節を選ばない心地よさ。革新的な特許素材。

- 圧倒的な通気性のため、ムレにくい。
- 高い耐久性のため、へたりにくく寝返りを妨げにくい。
- 温度依存性が少ないため、快適な寝心地が得られる。
- ウレタン自体に抗菌効果があるので衛生的。(JIS K 6400-9)

breathfort®

※breathfort®はイノアックコーポレーションの登録商標です。



## ヘルシーエアレット(3列)

マットレス内部にこもりがちな湿気を寝返り時におこる微妙なサスペンションの上下動で呼吸するように放出します。

## コイル形状・配置

### 5.8インチ樽型

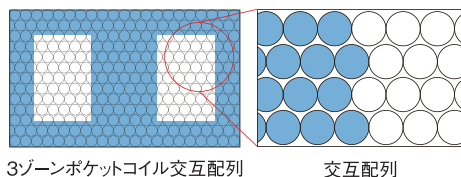
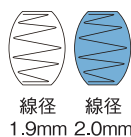

## サータ LBP

サイズ	マットレス寸法	コイル数
PS (パーソナルシングル)	W 970×D1960×H(2トップ340 / 1トップ300)mm	618本
SD (セミダブル)	W1220×D1960×H(2トップ340 / 1トップ300)mm	758本
D (ダブル)	W1390×D1960×H(2トップ340 / 1トップ300)mm	870本
Q1 (クイーン1)	W1500×D1960×H(2トップ340 / 1トップ300)mm	926本
Q2 (クイーン2 / 1枚マット)	W1630×D1960×H(2トップ340 / 1トップ300)mm	1038本

## 詰め物の概要

### 表14層

- 表生地
- ファイヤブロック
- ウレタンフォーム
- ウレタンフォーム
- 不織布
- ブレスフォート
- 不織布
- ファイヤブロック
- 表生地
- 表生地
- ファイヤブロック
- 不織布
- ウレタンフォーム
- 不織布

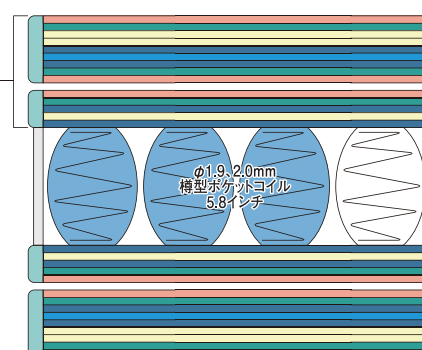

マット厚=340mm





# LS-8000B

7.7  
インチ  
円筒型

7.7インチ  
超高集積  
並行配列



円筒形のポケットコイルスプリングを超高集積・並行配列した  
上質なソフト感のある寝心地のマットレス(ポケットコイル)

自由長230mmの円筒形ポケットコイルを195mmまで圧縮したものを、超高集積・並行配列することで  
上質なソフト感たっぷりのマットレスです。

●**防災製品(防災認定番号 L-27002)**

財団法人日本防災協会の厳しい安全基準をクリアしたマットレスです。  
表生地に新開発の難燃素材生地を使用しています。  
炎に触れても炭化するだけで燃え広がらず、自己消火性があり、  
消防法に定められた防災性能基準を満たした防災物品です。  
国内で初めての防災製品認定マークを取得したマットレスです。



ヘルシーエアレット(3列)

マットレス内部にこもりがちな湿気を寝返り  
時に起こる微妙なサスペンションの上下動  
で呼吸するように放出します。

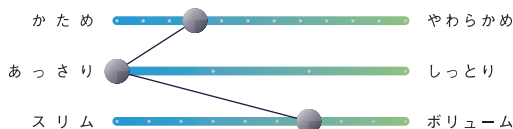

難燃生地を使用した製品 (LS-8000) もございます。



下記記載の機能にも対応した製品もございます。

**SEK**

**DEOFACTOR® Antivirus**

DEOFACTOR は高橋練染株式会社の登録商標です。

抗ウイルス加工

**SCORON®**

スコロン®

防虫

**FIREBLOCKER**

EXCEEDS FEDERAL & STATE FLAMMABILITY STANDARDS

helping keep families safe

サイズ	マットレス寸法	コイル数
PS (パーソナルシングル)	W 970×D1960×H300mm	1080本
SD (セミダブル)	W1220×D1960×H300mm	1350本
D (ダブル)	W1390×D1960×H300mm	1530本
Q1 (クイーン1)	W1500×D1960×H300mm	1665本
Q2 (クイーン2)	W1630×D1960×H300mm	1845本

コイル形状・配置

7.7インチ円筒型

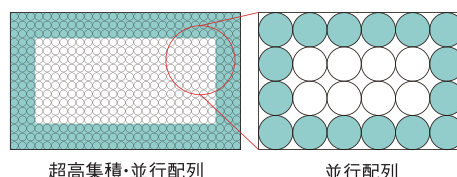
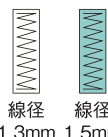

マイクロドリームポケットコイル

熱処理でねばりと耐久性を高めた自由長230mmの円筒型コイルを195mmまで圧縮して、不織布の袋の中に入れてあるので、反発力が強くそれ以上へたる事がなく耐久性に優れています。

詰め物の概要

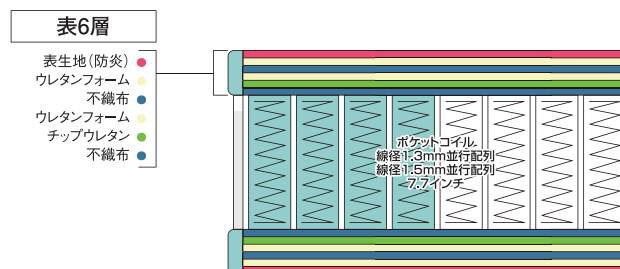

マット厚=300mm

# FS-6000B・9.0



並行配列  
交互配列



巻き数を増やしてインチアップし、コイル単体のクッション性を増した樽型ポケットコイルスプリングを並行に配列し心地よいフィット感と安定した寝心地が得られます。

腰掛けるケースの多い両サイドは線径2.0mmの樽型ポケットコイルスプリングを交互に配列(3列)することにより、耐久性を高めています。

● **防災製品 (防災認定番号 L-28024)**

財団法人日本防災協会の厳しい安全基準をクリアしたマットレスです。  
表生地に新開発の難燃素材生地を使用しています。  
炎に触れても炭化するだけで燃え広がらず、自己消火性があり、  
消防法に定められた防災性能基準を満たした防災物品です。  
国内で初めての防災製品認定マークを取得したマットレスです。



ヘルシーエアレット(3列)

マットレス内部にこもりがちな湿気を寝返り時におこる微かなサスペンションの上下動で呼吸するように放出します。

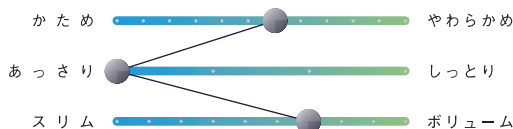

難燃生地を使用した製品 (FS-6000・9.0) もございます。



下記記載の機能にも対応した製品もございます。

SEK

抗ウイルス加工

**DEOFACTOR® Antivirus**

DEOFACTOR は高橋練染株式会社の登録商標です。

SCORON®

スコロン®

防虫

FIREBLOCKER

EXCEEDS FEDERAL & STATE FLAMMABILITY STANDARDS

FS-6000B・9.0

サイズ	マットレス寸法	コイル数
S (シングル)	W1020×D1960×H300mm	568本
M (ミドル)	W1100×D1960×H300mm	628本
SD (セミダブル)	W1220×D1960×H300mm	688本
D (ダブル)	W1390×D1960×H300mm	778本
Q2 (クイーン)	W1630×D1960×H300mm	868本
K (キング)	W1800×D1960×H300mm	958本

コイル形状・配置

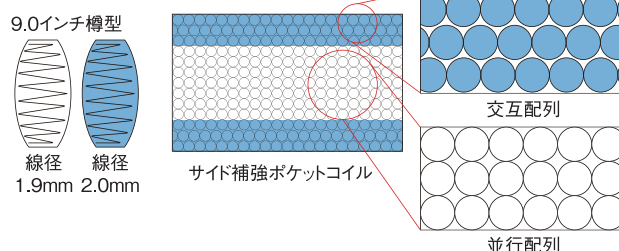

詰め物の概要

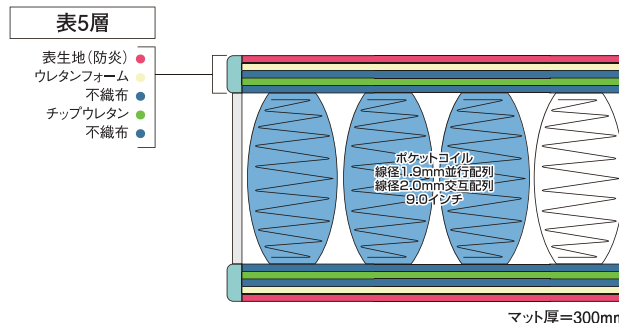

# LS-7000PB



交互配列

ピロソフト  
2トップ



防炎製品

線径2.0mmの樽型ポケットコイルスプリングを交互に配列して、密度を高め寝姿勢をしっかりサポートするハード仕様のマットレスです。さらにソフト感たっぷりのピロソフトでやさしい肌ざわりと、素晴らしい体圧分散性を実現したマットレスです。

●防炎製品(防炎認定番号 L-20032)

財団法人日本防炎協会の厳しい安全基準をクリアしたマットレスです。表生地に新開発の難燃素材生地を使用しています。炎に触れても炭化するだけで燃え広がらず、自己消火性があり、消防法に定められた防炎性能基準を満たした防炎物品です。国内で初めての防炎製品認定マークを取得したマットレスです。



ヘルシーエアレット(2列)

マットレス内部にこもりがちな湿気を寝返り時に起こる微妙なサスペンションの上下動で呼吸するように放出します。

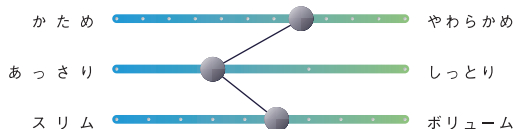

難燃生地を使用した製品 (LS-7000P) もございます。



コイル形状・配置

5.8インチ樽型



線径  
2.0mm

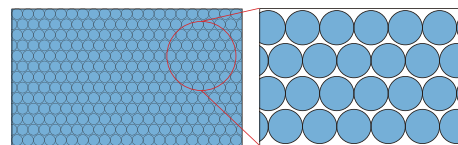

全面交互配列

交互配列

下記記載の機能にも対応した製品もございます。

SEK  
抗ウイルス加工

**DEOFACTOR® Antivirus**  
DEOFACTOR は高橋練染株式会社の登録商標です。

SCORON®  
スコロン®  
防虫

FIREBLOCKER  
EXCEEDS FEDERAL & STATE FLAMMABILITY STANDARDS

サイズ	マットレス寸法	コイル数
S (シングル)	W1020×D1960×H280mm	646本
M (ミドル)	W1100×D1960×H280mm	702本
SD (セミダブル)	W1220×D1960×H280mm	758本
D (ダブル)	W1390×D1960×H280mm	870本
Q2 (クイーン)	W1630×D1960×H280mm	1038本
K (キング)	W1800×D1960×H280mm	1150本

詰め物の概要

表13層

- 表生地(防炎)
- ポリエステル綿
- ウレタンフォーム
- 不織布
- ウレタンフォーム
- 不織布
- ウレタンフォーム
- 表生地(防炎)
- 表生地(防炎)
- ウレタンフォーム
- 不織布
- チップウレタン
- 不織布

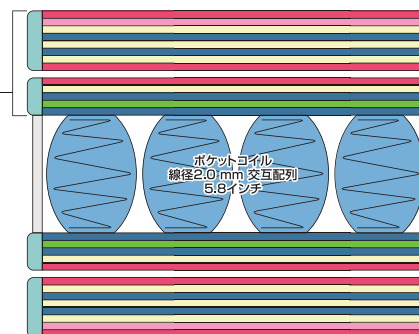

マット厚=280mm





交互配列

# LS-7000B



線径2.0mmの樽型ポケットコイルスプリングを交互に配列して、密度を高め寝姿勢をしっかりサポートするハード仕様のマットレスです。

- **防災製品 (防災認定番号 L-20030)**  
財団法人日本防災協会の厳しい安全基準をクリアしたマットレスです。表生地に新開発の難燃素材生地を使用しています。炎に触れても炭化するだけで燃え広がらず、自己消火性があり、消防法に定められた防災性能基準を満たした防災物品です。国内で初めての防災製品認定マークを取得したマットレスです。



**ヘルシーエアレット (2列)**  
マットレス内部にこもりがちな湿気を寝返り時に起こる微妙なサスペンションの上下動で呼吸するように放出します。



難燃生地を使用した製品 (LS-7000) もございます。



コイル形状・配置

5.8インチ樽型



線径  
2.0mm

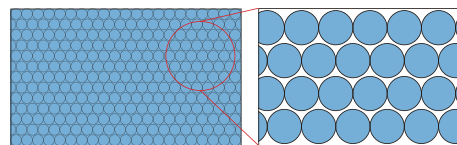

全面交互配列

交互配列

下記記載の機能にも対応した製品もございます。

SEK  
抗ウイルス加工

**DEOFACTOR® Antivirus**  
DEOFACTOR は高橋練染株式会社の登録商標です。

SCORON®  
スコーロン®

Serta **FIREBLOCKER**  
EXCEEDS FEDERAL & STATE FLAMMABILITY STANDARDS

詰め物の概要

表5層

- 表生地 (防災) ●
- ウレタンフォーム ●
- 不織布 ●
- チップウレタン ●
- 不織布 ●

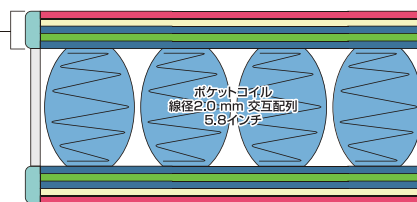

ポケットコイル  
線径2.0mm 交互配列  
5.8インチ

マット厚=210mm

LS-7000B

サイズ	マットレス寸法	コイル数
S (シングル)	W1020×D1960×H210mm	646本
M (ミドル)	W1100×D1960×H210mm	702本
SD (セミダブル)	W1220×D1960×H210mm	758本
D (ダブル)	W1390×D1960×H210mm	870本
Q2 (クイーン)	W1630×D1960×H210mm	1038本
K (キング)	W1800×D1960×H210mm	1150本

# DA-6500PB



線径2.0mmの樽型ポケットコイルスプリングを並行に配列し寝姿勢をサポートするミディアム仕様のマットレスです。腰掛けるケースの多い両サイドは線径2.0mmの樽型ポケットコイルスプリングを交互に配列(3列)する事により、耐久性を高めています。さらにソフト感たっぷりのピロースoftでやさしい肌ざわりと、素晴らしい体圧分散性を実現したマットレスです。

●**防災製品(防災認定番号 L-20032)**

財団法人日本防災協会の厳しい安全基準をクリアしたマットレスです。表生地に新開発の難燃素材生地を使用しています。炎に触れても炭化するだけで燃え広がらず、自己消火性があり、消防法に定められた防災性能基準を満たした防災物品です。国内で初めての防災製品認定マークを取得したマットレスです。



ヘルシーエアレット(2列)

マットレス内部にこもりがちな湿気を寝返り時に起こる微妙なサスペンションの上下動で呼吸するように放出します。

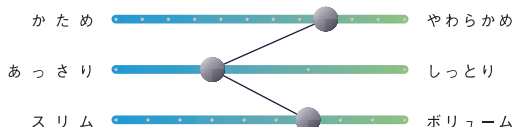

難燃生地を使用した製品(DA-6500P)もございます。



コイル形状・配置

5.8インチ樽型



線径 2.0mm

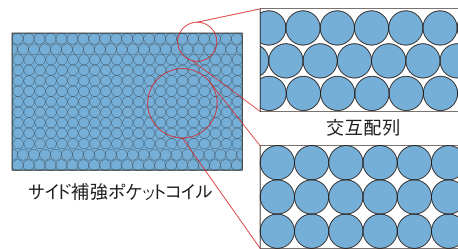

下記記載の機能にも対応した製品もございます。

DEOFACTOR<sup>®</sup> Antivirus  
DEOFACTOR は高橋練染株式会社の登録商標です。  
抗ウイルス加工

スコロン<sup>®</sup>  
**防虫**

EXCEEDS FEDERAL & STATE FLAMMABILITY STANDARDS  
helping keep families safe

詰め物の概要

表13層

- 表生地(防災)
- ポリエステル綿
- ウレタンフォーム
- 不織布
- ウレタンフォーム
- 不織布
- ウレタンフォーム
- 表生地(防災)
- 表生地(防災)
- ウレタンフォーム
- 不織布
- チップウレタン
- 不織布

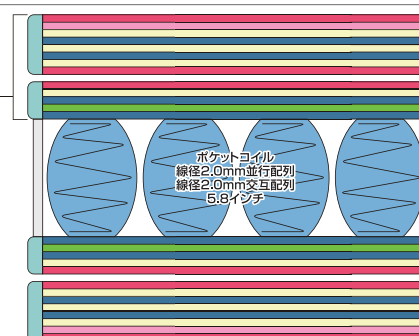

マット厚=280mm

DA-6500PB

サイズ	マットレス寸法	コイル数
S (シングル)	W1020×D1960×H280mm	568本
M (ミドル)	W1100×D1960×H280mm	628本
SD (セミダブル)	W1220×D1960×H280mm	688本
D (ダブル)	W1390×D1960×H280mm	778本
Q2 (クイーン)	W1630×D1960×H280mm	868本
K (キング)	W1800×D1960×H280mm	958本

# DA-6500B



並行配列  
交互配列



線径2.0mmの樽型ポケットコイルスプリングを並行に配列し寝姿勢をサポートするミディアム仕様のマットレスです。  
腰掛けるケースの多い両サイドは線径2.0mmの樽型ポケットコイルスプリングを交互に配列(3列)する事により、耐久性を高めています。

● **防災製品 (防災認定番号 L-20030)**

財団法人日本防災協会の厳しい安全基準をクリアしたマットレスです。  
表生地に新開発の難燃素材生地を使用しています。  
炎に触れても炭化するだけで燃え広がらず、自己消火性があり、  
消防法に定められた防災性能基準を満たした防災物品です。  
国内で初めての防災製品認定マークを取得したマットレスです。



**ヘルシーエアレット(2列)**  
マットレス内部にこもりがちな湿気を寝返り時に起こる微妙なサスペンションの上下動で呼吸するように放出します。

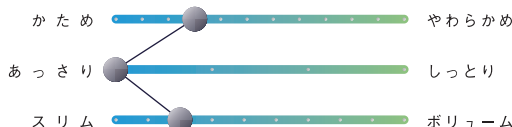

難燃生地を使用した製品 (DA-6500) もございます。



下記記載の機能にも対応した製品もございます。

**DEOFACTOR® Antivirus**  
DEOFACTOR は高橋練染株式会社の登録商標です。  
抗ウイルス加工

**SCORON®**  
スコロン®  
防虫

**FIREBLOCKER**  
EXCEEDS FEDERAL & STATE FLAMMABILITY STANDARDS  
helping keep families safe

DA-6500B

サイズ	マットレス寸法	コイル数
S (シングル)	W1020×D1960×H210mm	568本
M (ミドル)	W1100×D1960×H210mm	628本
SD (セミダブル)	W1220×D1960×H210mm	688本
D (ダブル)	W1390×D1960×H210mm	778本
Q2 (クイーン)	W1630×D1960×H210mm	868本
K (キング)	W1800×D1960×H210mm	958本

コイル形状・配置

5.8インチ樽型



線径  
2.0mm

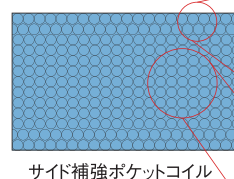

サイド補強ポケットコイル

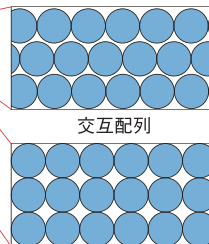

詰め物の概要

表5層

- 表生地(防災) ●
- ウレタンフォーム ●
- 不織布 ●
- チップウレタン ●
- 不織布 ●

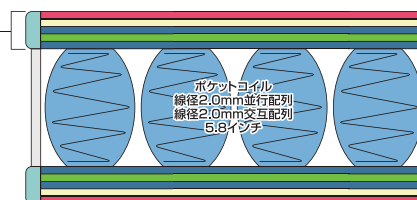

マット厚=210mm



# FS-6000PB・6.8



巻き数を増やしてインチアップし、コイル単体のクッション性を増した樽型ポケットコイルスプリングを並行に配列し心地よいフィット感と安定した寝心地が得られます。

腰掛けるケースの多い両サイドは線径2.0mmの樽型ポケットコイルスプリングを交互に配列(3列)する事により、耐久性を高めています。さらにソフト感たっぷりのピロースoftでやさしい肌ざわりと、素晴らしい体圧分散性を実現したマットレスです。

●**防災製品 (防災認定番号 L-20032)**

財団法人日本防災協会の厳しい安全基準をクリアしたマットレスです。  
表生地に新開発の難燃素材生地を使用しています。  
炎に触れても炭化するだけで燃え広がらず、自己消火性があり、消防法に定められた防災性能基準を満たした防災物品です。  
国内で初めての防災製品認定マークを取得したマットレスです。



ヘルシーエアールット(2列)

マットレス内部にこもりがちな湿気を寝返り時に起こる微妙なサスペンションの上下動で呼吸するように放出します。

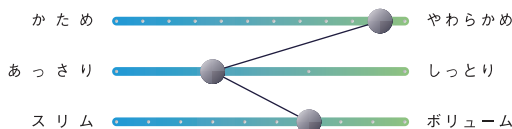

難燃生地を使用した製品 (FS-6000P・6.8) もございます。



コイル形状・配置

6.8インチ樽型

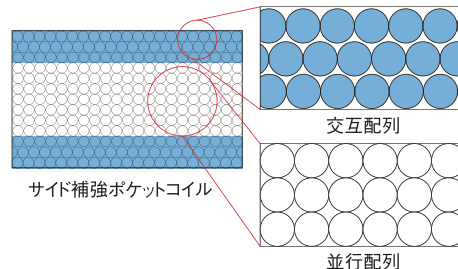
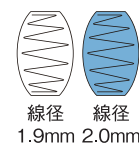

サイド補強ポケットコイル

下記記載の機能にも対応した製品もございます。

**DEOFACTOR® Antivirus**  
DEOFACTOR は高橋練染株式会社の登録商標です。  
抗ウイルス加工

**SCORON®**  
スコロン®  
防虫

**FIREBLOCKER**  
EXCEEDS FEDERAL & STATE FLAMMABILITY STANDARDS

詰め物の概要

表13層

- 表生地(防災)
- ポリエステル綿
- ウレタンフォーム
- 不織布
- ウレタンフォーム
- 不織布
- ウレタンフォーム
- 表生地(防災)
- 表生地(防災)
- ウレタンフォーム
- 不織布
- チップウレタン
- 不織布

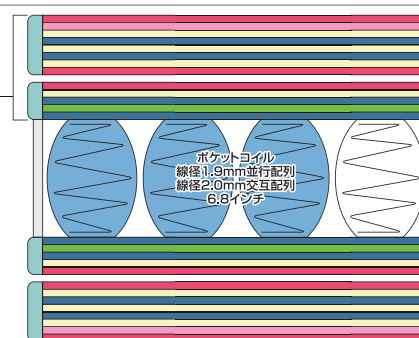

マット厚=310mm

FS-6000PB・6.8

サイズ	マットレス寸法	コイル数
S (シングル)	W1020×D1960×H310mm	568本
M (ミドル)	W1100×D1960×H310mm	628本
SD (セミダブル)	W1220×D1960×H310mm	688本
D (ダブル)	W1390×D1960×H310mm	778本
Q2 (クイーン)	W1630×D1960×H310mm	868本
K (キング)	W1800×D1960×H310mm	958本

# FS-6000B・6.8



並行配列  
交互配列



巻き数を増やしてインチアップし、コイル単体のクッション性を増した樽型ポケットコイルスプリングを並行に配列し心地よいフィット感と安定した寝心地が得られます。

腰掛けるケースの多い両サイドは線径2.0mmの樽型ポケットコイルスプリングを交互に配列(3列)する事により、耐久性を高めています。

●**防災製品(防災認定番号 L-20030)**

財団法人日本防災協会の厳しい安全基準をクリアしたマットレスです。  
表生地に新開発の難燃素材生地を使用しています。  
炎に触れても炭化するだけで燃え広がらず、自己消火性があり、消防法に定められた防災性能基準を満たした防災物品です。  
国内で初めての防災製品認定マークを取得したマットレスです。



ヘルシーエアレット(2列)

マットレス内部にこもりがちな湿気を寝返り時に起こる微妙なサスペンションの上下動で呼吸するように放出します。

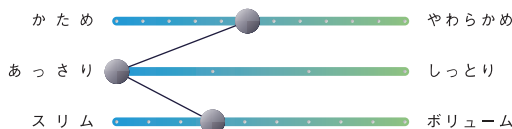

難燃生地を使用した製品 (FS-6000・6.8) もございます。



下記記載の機能にも対応した製品もございます。

抗ウイルス加工

DEOFACTOR は高橋練染株式会社の登録商標です。

防虫

EXCEEDS FEDERAL & STATE FLAMMABILITY STANDARDS

FS-6000B・6.8

サイズ	マットレス寸法	コイル数
S (シングル)	W1020×D1960×H235mm	568本
M (ミドル)	W1100×D1960×H235mm	628本
SD (セミダブル)	W1220×D1960×H235mm	688本
D (ダブル)	W1390×D1960×H235mm	778本
Q2 (クイーン)	W1630×D1960×H235mm	868本
K (キング)	W1800×D1960×H235mm	958本

コイル形状・配置

6.8インチ樽型

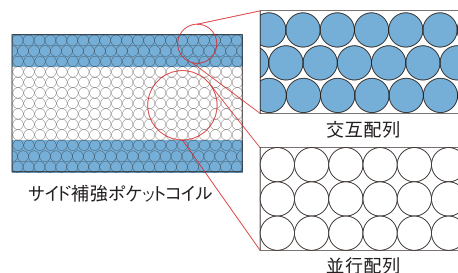
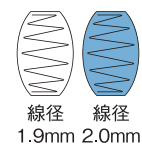

サイド補強ポケットコイル

詰め物の概要

表5層

- 表生地(防災)
- ウレタンフォーム
- 不織布
- チップウレタン
- 不織布

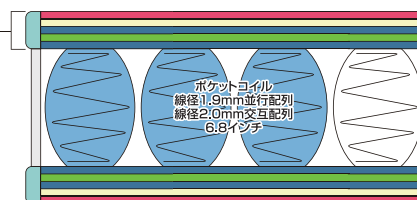

マット厚=235mm

# FS-6000PB



並行配列  
交互配列

ピロソフト  
2トップ



樽型ポケットコイルスプリングを並行に配列し寝姿勢をサポートするソフト仕様のマットレスです。  
腰掛けるケースの多い両サイドは線径2.0mmの樽型ポケットコイルスプリングを交互に配列(3列)する事により、耐久性を高めています。  
さらにソフト感たっぷりのピロソフトでやさしい肌ざわりと、素晴らしい体圧分散性を実現したマットレスです。

●**防災製品 (防災認定番号 L-20032)**

財団法人日本防災協会の厳しい安全基準をクリアしたマットレスです。  
表生地に新開発の難燃素材生地を使用しています。  
炎に触れても炭化するだけで燃え広がらず、自己消火性があり、  
消防法に定められた防災性能基準を満たした防災物品です。  
国内で初めての防災製品認定マークを取得したマットレスです。



ヘルシーエアレット(2列)

マットレス内部にこもりがちな湿気を寝返り時に起こる微妙なサスペンションの上下動で呼吸するように放出します。

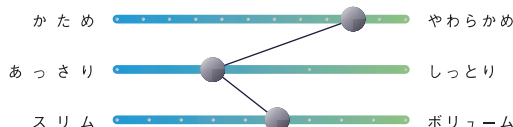

難燃生地を使用した製品 (FS-6000P) もございます。



下記記載の機能にも対応した製品もございます。

抗ウイルス加工

**DEOFACTOR® Antivirus**

DEOFACTOR は高橋練染株式会社の登録商標です。

防虫

EXCEEDS FEDERAL & STATE FLAMMABILITY STANDARDS

サイズ	マットレス寸法	コイル数
S (シングル)	W1020×D1960×H280mm	568本
M (ミドル)	W1100×D1960×H280mm	628本
SD (セミダブル)	W1220×D1960×H280mm	688本
D (ダブル)	W1390×D1960×H280mm	778本
Q2 (クイーン)	W1630×D1960×H280mm	868本
K (キング)	W1800×D1960×H280mm	958本

コイル形状・配置

5.8インチ樽型

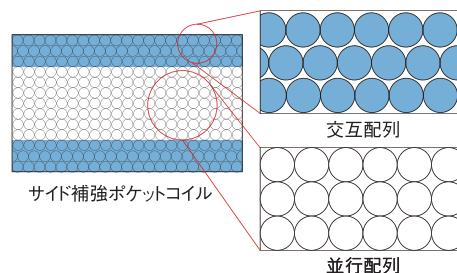
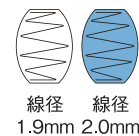

詰め物の概要

表13層

- 表生地(防災)
- ポリエステル綿
- ウレタンフォーム
- 不織布
- ウレタンフォーム
- 不織布
- ウレタンフォーム
- 表生地(防災)
- 表生地(防災)
- ウレタンフォーム
- 不織布
- チップウレタン
- 不織布

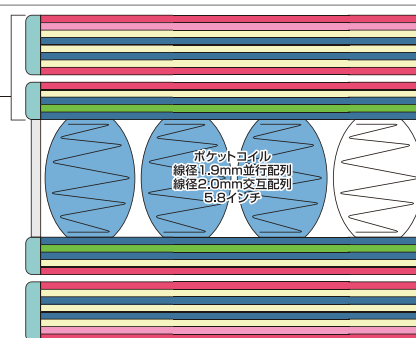

マット厚=280mm



# FS-6000B



並行配列  
交互配列



樽型ポケットコイルスプリングを並行に配列し寝姿勢をサポートするソフト仕様のマットレスです。  
腰掛けるケースの多い両サイドは線径2.0mmの樽型ポケットコイルスプリングを交互に配列(3列)する事により、耐久性を高めています。

●**防災製品(防災認定番号 L-20030)**

財団法人日本防災協会の厳しい安全基準をクリアしたマットレスです。  
表生地に新開発の難燃素材生地を使用しています。  
炎に触れても炭化するだけで燃え広がらず、自己消火性があり、  
消防法に定められた防災性能基準を満たした防災物品です。  
国内で初めての防災製品認定マークを取得したマットレスです。



**ヘルシーエアレーツ(2列)**  
マットレス内部にこもりがちな湿気を寝返り時に起こる微妙なサスペンションの上下動で呼吸するように放出します。

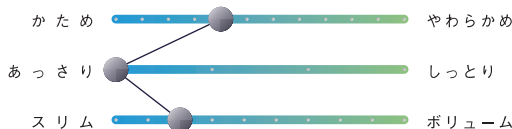

難燃生地を使用した製品 (FS-6000) もございます。



下記記載の機能にも対応した製品もございます。



**DEOFACTOR<sup>®</sup> Antivirus**  
DEOFACTOR は高橋練染株式会社の登録商標です。  
抗ウイルス加工



**SCORON<sup>®</sup>**  
スコロン<sup>®</sup>  
防虫



**FIREBLOCKER**  
EXCEEDS FEDERAL & STATE FLAMMABILITY STANDARDS  
Helping keep families safe

FS-6000B

サイズ	マットレス寸法	コイル数
S (シングル)	W1020×D1960×H210mm	568本
M (ミドル)	W1100×D1960×H210mm	628本
SD (セミダブル)	W1220×D1960×H210mm	688本
D (ダブル)	W1390×D1960×H210mm	778本
Q2 (クイーン)	W1630×D1960×H210mm	868本
K (キング)	W1800×D1960×H210mm	958本

コイル形状・配置

5.8インチ樽型

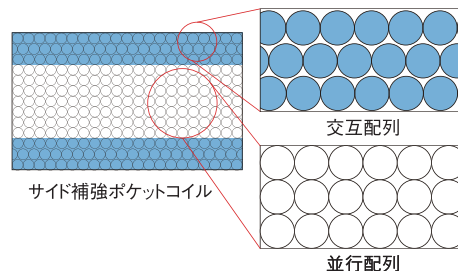
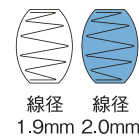

詰め物の概要

表5層

- 表生地(防災)
- ウレタンフォーム
- 不織布
- チップウレタン
- 不織布

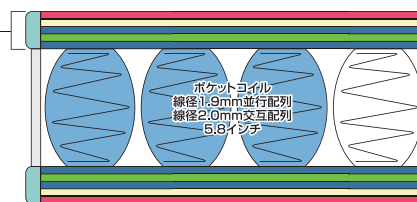

マット厚=210mm



並行配列

# FS-6000B・LO



樽型ポケットコイルスプリングを並行に配列し寝姿勢をサポートするハード仕様のマットレスです。  
3.3インチの低床コイルを使用してマットレスの厚みを薄くしています。様々な用途に合わせて利用が可能です。

●**防災製品(防災認定番号 L-20030)**

財団法人日本防災協会の厳しい安全基準をクリアしたマットレスです。  
表生地に新開発の難燃素材生地を使用しています。  
炎に触れても炭化するだけで燃え広がらず、自己消火性があり、  
消防法に定められた防災性能基準を満たした防災物品です。  
国内で初めての防災製品認定マークを取得したマットレスです。



難燃生地を使用した製品 (FS-6000・LO) もございます。



コイル形状・配置

3.3インチ樽型



線径  
2.0mm

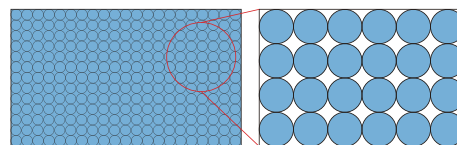

全面並行配列

並行配列

下記記載の機能にも対応した製品もございます。



**DEOFACTOR® Antivirus**  
DEOFACTOR は高橋練染株式会社の登録商標です。  
抗ウイルス加工



**SCORON®**  
スコロン®  
防虫



**FIREBLOCKER**  
EXCEEDS FEDERAL & STATE FLAMMABILITY STANDARDS

詰め物の概要

表5層

- 表生地(防災) ●
- ウレタンフォーム ●
- 不織布 ●
- チップウレタン ●
- 不織布 ●

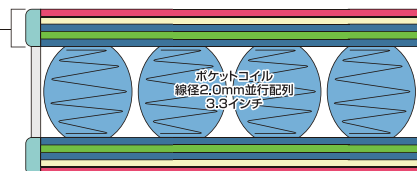

マット厚=140mm

FS-6000B・LO

サイズ	マットレス寸法	コイル数
S (シングル)	W1020×D1960×H140mm	406本
M (ミドル)	W1100×D1960×H140mm	435本
SD (セミダブル)	W1220×D1960×H140mm	493本
D (ダブル)	W1390×D1960×H140mm	551本
Q2 (クイーン)	W1630×D1960×H140mm	667本



# FS-5500



並行配列

樽型ポケットコイルスプリングを並行に配列し寝姿勢をサポートするソフト仕様のマットレスです。  
安全性を追求した難燃生地を使用しています。

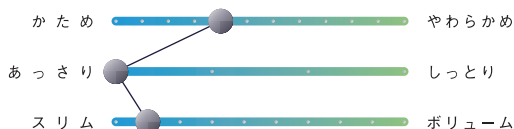

### コイル形状・配置

5.8インチ樽型



線径  
1.9mm

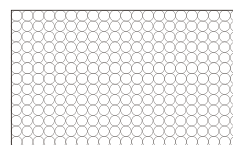

全面並行配列

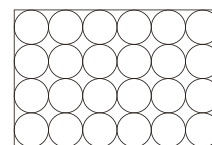

並行配列

下記記載の機能にも対応した製品もございます。



**DEOFACTOR® Antivirus**  
DEOFACTOR は高橋練染株式会社の登録商標です。  
抗ウイルス加工



**SCORON®**  
スコロン®  
**防虫**

### 詰め物の概要

表5層

- 表生地(難燃) ●
- ウレタンフォーム ●
- 不織布 ●
- チップウレタン ●
- 不織布 ●

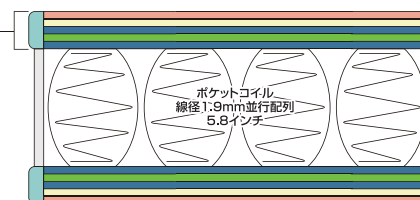

マット厚=200mm

### FS-5500

サイズ	マットレス寸法	コイル数
S (シングル)	W1020×D1960×H200mm	540本
M (ミドル)	W1100×D1960×H200mm	570本
SD (セミダブル)	W1220×D1960×H200mm	660本
D (ダブル)	W1390×D1960×H200mm	750本
Q2 (クイーン)	W1630×D1960×H200mm	870本
K (キング)	W1800×D1960×H200mm	960本

# RD-4000

## ボンネルコイルマットレス仕様 耐久性に優れています。

ボンネルコイルマットレスは、多くのホテルで使用され、実績のあるマットレスです。

線径2.5mmの高弾性ボンネルコイルを使用し、経済性、耐久性を追求したスタンダードタイプのマットレスです。



**ヘルシーエアアレット (2列)**  
マットレス内部にこもりがちな湿気を寝返り時に起こる微妙なサスペンションの上下動で呼吸するように放出します。

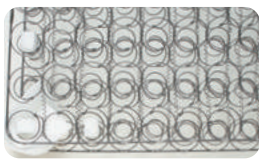

**ボンネルコイル**  
線径2.5mm  
(SWRH62B)

ハイカーボンスチールの弾力性抜群のコイルスプリング。コイルひとつひとつに均一な熱処理をしている為、長時間性能が衰えません。

### 詰め物の概要

- 表5層**
- 表生地
  - ウレタンフォーム
  - 不織布
  - ウレタンフォーム
  - 合繊フェルト

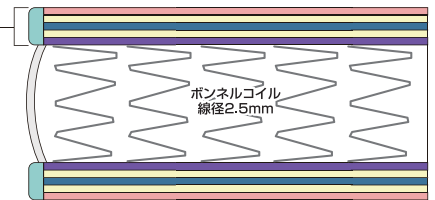

マット厚=220mm

### RD-4000

サイズ	マットレス寸法	コイル数
S (シングル)	W1020×D1960×H220mm	216本
M (ミドル)	W1100×D1960×H220mm	240本
SD (セミダブル)	W1220×D1960×H220mm	264本
D (ダブル)	W1390×D1960×H220mm	312本
Q2 (クイーン)	W1630×D1960×H220mm	360本
K (キング)	W1800×D1960×H220mm	408本

## Dream Mattress

ドリームベッドのマットレスは、安心してお選びいただけます。

ドリームベッドのほとんどのマットレスを製造している、ドリームベッド(株)八千代工場は、国際規格のISO9001認証取得工場です。

**ISO9001認証取得**

**No 0065320 ドリームベッド(株)八千代工場ベッドマットレスの製造**



ISO-9000シリーズとは…

組織の品質マネジメントシステムが購入者が満足する製品、サービスを提供できる能力を保持しているかどうかを確認するための国際規格です。

# Hollywood Twin Style

ハリウッドツインスタイル



## すきまスペーサー

ハリウッドツイン(スタイル)のマットレスのすきまを埋めて不快感を解消します。  
取付も簡単です。

### ノーマルタイプ



側生地:ポリエステル65% 綿35%  
中綿:ポリエステル100%(制菌加工)



洗えます



容量5~8kgの  
洗濯機でOK



洗濯専用  
ネット付き

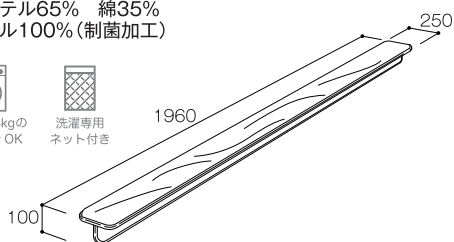

### ピロソフトタイプ



中材:ウレタンフォーム

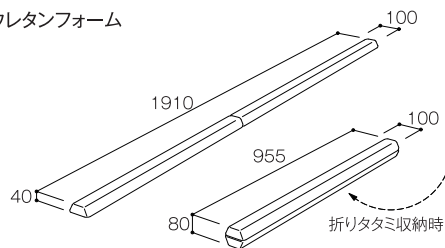

## ジョイントベルト

### MJ-930

ジョイントベルトと専用ベッドパッドを使用すれば、ハリウッドツイン(スタイル)にセットした場合でも、マットレスはずれる事なく、快適にご使用できます。

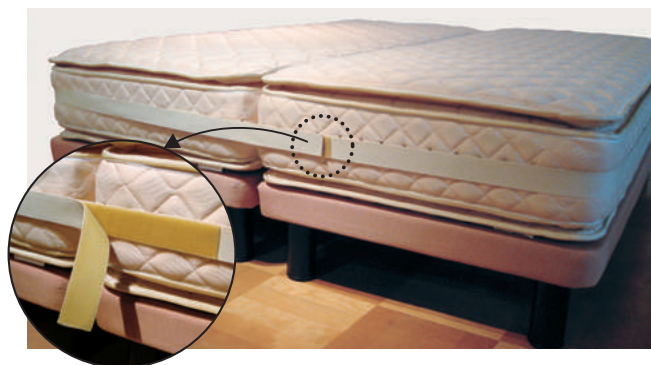

## ジョイントマットレス

### MJ-940

マットレスに面ファスナーを縫い付けることにより簡単にハリウッドツイン(スタイル)としてご使用できます。脱着がスムーズでジョイント部分に段差が少ないのが特徴です。





# Bottom/DB-015 セミフレックス ボトム

## 軽い!!

従来のボンネルコイルボトムより約20%の軽量化を実現(当社比)しており、メーカーをされる方の身体的負担が軽減されます。  
その事により、すばやいメイクでお部屋をご提供でき、毎日の作業効率がアップします。  
また、ハードな構造体となっていますので、ポケットコイルにフィットし、独特の寝心地をご提供できます。

## もちやすい!!

ボトム裏側に【L型エッジ】を取り付けてあります。これにより、非常に持ちやすく、  
移動やメーカー時に取り扱われる方の負担がかかり難いように配慮してあります。  
どの位置に手をかけられてもスムーズにベッドを引き出せるように、頭部以外の3方向に装備しています。

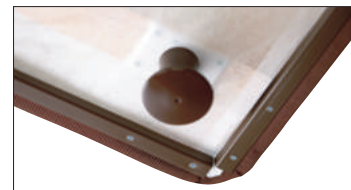

3方L型エッジ

## ポケットコイルマットレスに最適!!

グリッドを溶接止めにする事により、睡眠を妨げる原因の一つでもある【音の発生】が出にくい構造になっています。  
また、溶接処理する事により、ボトム自体の【バネ性】をある程度抑える事が可能になり、【硬さ】を出しています。  
これはお客様の使用頻度が高いサイド部分の落込みを防ぐ事が可能になります。  
ポケットコイルマットレスをご使用される場合には、ある程度【硬さ】のあるボトムを使用する事により、  
ポケットコイル本来の特徴・寝心地が十分に発揮できます。  
(注)バネ性を抑える構造体ですので、ボトム単体に大きな衝撃荷重をかける事は避けてください。



内部構造

- 構造：ドリーム セミフレックス 線径3.43mm  
          枠線 線径6.05mm
- 詰物：ハードフェルト  
          ウレタンフォーム t10mm
- 取手：3方L型エッジ



### DB-015

サイズ	ボトム寸法 脚H100mm仕様(H70mm仕様)
S (シングル)	W1030×D1970×H290(260)mm
M (ミドル)	W1110×D1970×H290(260)mm
SD (セミダブル)	W1230×D1970×H290(260)mm
D (ダブル)	W1400×D1970×H290(260)mm
Q2 (クイーン)	W1640(820*2)×D1970×H290(260)mm
K (キング)	W1820(910*2)×D1970×H290(260)mm

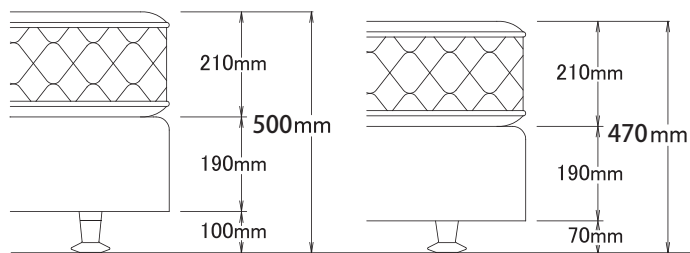

## ファブリック

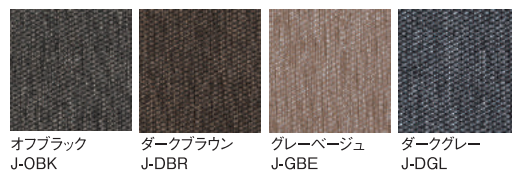

### 【100mm仕様】



ワンタッチレッグ  
H100mm



双輪キャスター  
H100mm

### 【70mm仕様】



ワンタッチレッグ  
H70mm



双輪キャスター  
H70mm

標準脚取り付け位置  
(キャスター×2 ワンタッチレッグ×4)

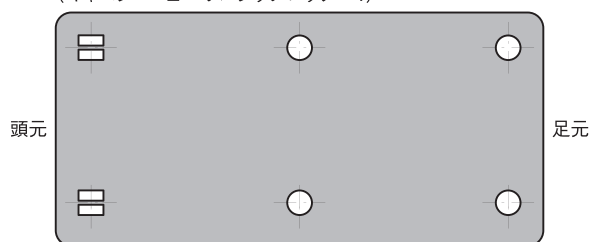

# Bottom

## DB-021 スチールボトム

スチール角パイプ、スチールネットを使用した耐久性に優れたボトムです。  
ボトム下部には185mm空間があり、通気性も良く、清掃も楽にできます。

フレーム：スチールパイプ(50X25 t1.6mm)  
ワイヤーメッシュ(線径3.5mm)  
詰物：不織布20~30g/m<sup>2</sup>  
軟質ウレタンフォーム t5mm

DB-021/標準仕様(Hi仕様)

サイズ	ボトム寸法 脚H185mm仕様(H285mm仕様)
S (シングル)	W1030×D1970×H260(360)mm
M (ミドル)	W1110×D1970×H260(360)mm
SD (セミダブル)	W1230×D1970×H260(360)mm
D (ダブル)	W1400×D1970×H260(360)mm
Q2 (クイーン)	W1640(820*2)×D1970×H260(360)mm
K (キング)	W1820(910*2)×D1970×H260(360)mm

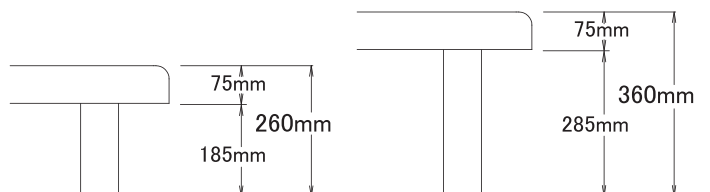

ファブリック



オフブラック J-OBK    ダークブラウン J-DBR    グレーベージュ J-GBE    ダークグレー J-DGL

脚の高さを185mm〜で製作が可能です。  
285mmの場合、ボトム下の空間を利用して大きめの  
スーツケース等が下に収納できます。

## DB-005 ボックスボトム

本体は木製のボックス型で、クッション性のない構造です。  
ポケットコイルマットレスに相性が良く耐久性にも優れています。

DB-005

サイズ	ボトム寸法 脚H100mm仕様(H70mm仕様)
S (シングル)	W1030×D1970×H260(230)mm
M (ミドル)	W1110×D1970×H260(230)mm
SD (セミダブル)	W1230×D1970×H260(230)mm
D (ダブル)	W1400×D1970×H260(230)mm
Q2 (クイーン)	W1640(820*2)×D1970×H260(230)mm
K (キング)	W1820(910*2)×D1970×H260(230)mm

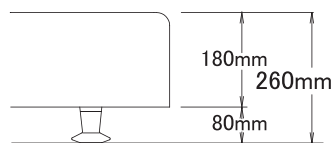

本 体：木製  
詰 物：ウレタンフォーム t10mm  
取 手：3方L型エッジ



ファブリック



オフブラック J-OBK    ダークブラウン J-DBR    グレーベージュ J-GBE    ダークグレー J-DGL

## DB-013 ボンネルコイルボトム

線径2.5mmのボンネルコイルを使用し、エッジ部分をフォーム  
サスペンションで補強し、マットレスをサポートします。

DB-013

サイズ	ボトム寸法 脚H100mm仕様(H70mm仕様)
S (シングル)	W1030×D1970×H280(250)mm
M (ミドル)	W1110×D1970×H280(250)mm
SD (セミダブル)	W1230×D1970×H280(250)mm
D (ダブル)	W1400×D1970×H280(250)mm
Q2 (クイーン)	W1640(820*2)×D1970×H280(250)mm
K (キング)	W1820(910*2)×D1970×H280(250)mm

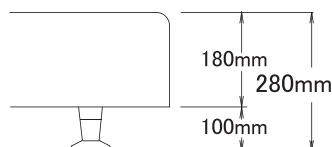

スプリング：ボンネルスプリング 線径2.5mm(SWRH62B)  
詰 物：ストロングフェルト(ポリエステルフェルト)  
サイレントパッド フォームサスペンション  
コーナーパッド  
取 手：3方L型エッジ

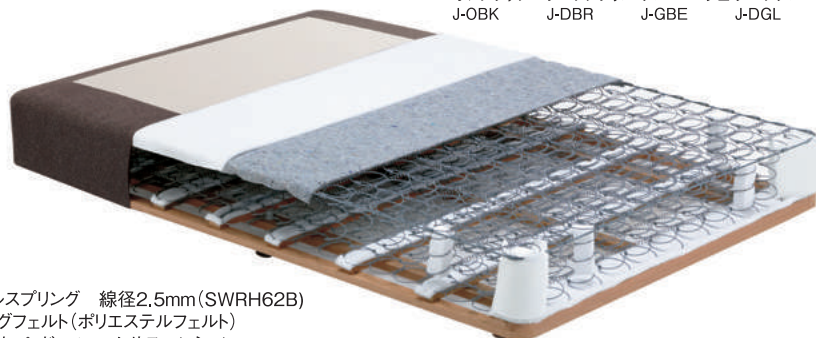

ファブリック



オフブラック J-OBK    ダークブラウン J-DBR    グレーベージュ J-GBE    ダークグレー J-DGL

# Size List サイズリスト(標準仕様)

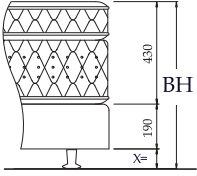
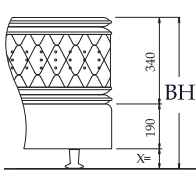
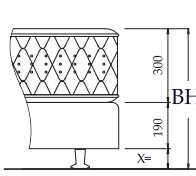
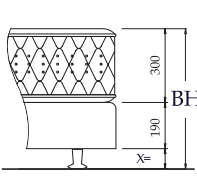
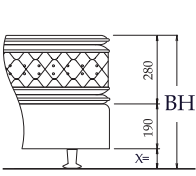
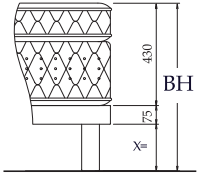
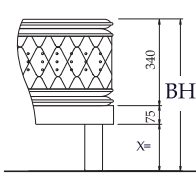
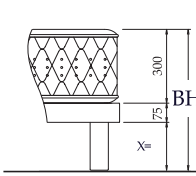
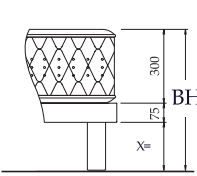
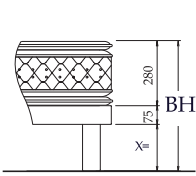
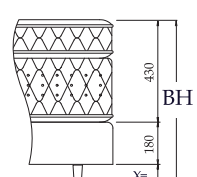
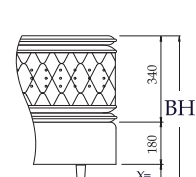
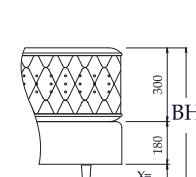
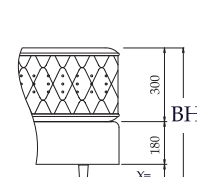
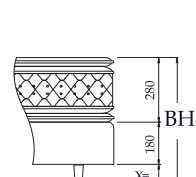
	サータ GP	サータ LBP	LS-8000B	FS-6000B・9.0	LS-7000PB DA-6500PB FS-6000PB
DB-015 セミフレックス ボトム	BH=720mm/100mm脚 BH=690mm/70mm脚  X=100mm X=70mm	BH=630mm/100mm脚 BH=600mm/70mm脚  X=100mm X=70mm	BH=590mm/100mm脚 BH=560mm/70mm脚  X=100mm X=70mm	BH=590mm/100mm脚 BH=560mm/70mm脚  X=100mm X=70mm	BH=570mm/100mm脚 BH=540mm/70mm脚  X=100mm X=70mm
DB-021 スチール ボトム	BH=690mm/185mm脚 BH=790mm/285mm脚  X=185mm X=285mm	BH=600mm/185mm脚 BH=700mm/285mm脚  X=185mm X=285mm	BH=560mm/185mm脚 BH=660mm/285mm脚  X=185mm X=285mm	BH=560mm/185mm脚 BH=660mm/285mm脚  X=185mm X=285mm	BH=540mm/185mm脚 BH=640mm/285mm脚  X=185mm X=285mm
DB-005 ボックス ボトム	BH=690mm/100mm脚 BH=660mm/70mm脚  X=80mm(100mm脚) X=50mm(70mm脚)	BH=600mm/100mm脚 BH=570mm/70mm脚  X=80mm(100mm脚) X=50mm(70mm脚)	BH=560mm/100mm脚 BH=530mm/70mm脚  X=80mm(100mm脚) X=50mm(70mm脚)	BH=560mm/100mm脚 BH=530mm/70mm脚  X=80mm(100mm脚) X=50mm(70mm脚)	BH=540mm/100mm脚 BH=510mm/70mm脚  X=80mm(100mm脚) X=50mm(70mm脚)

## マットレスサイズ ( )内はボトムサイズ

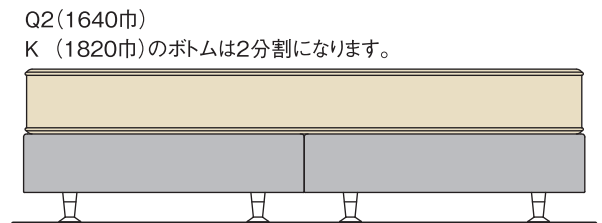
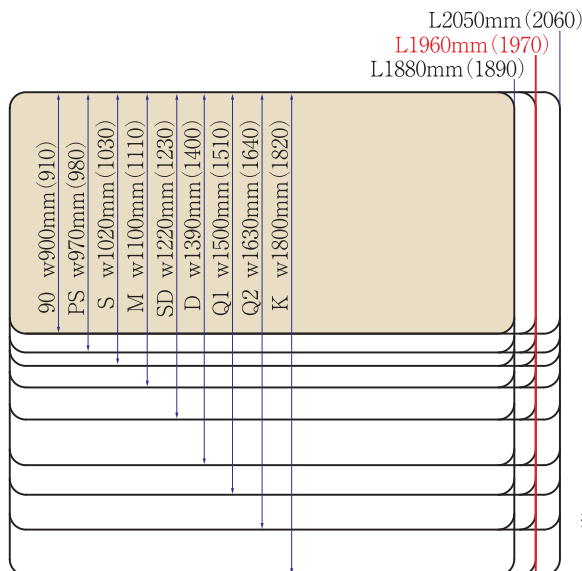

※許容差は 幅、長さ共に±15mm  
高さ ±10mm  
上記以外のサイズに付きましてはお問い合わせください。

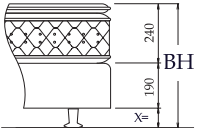
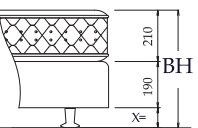
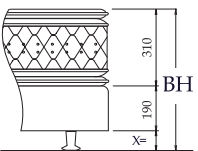
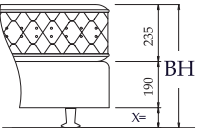
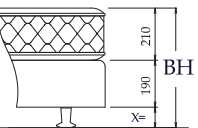
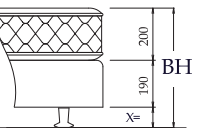
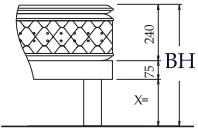
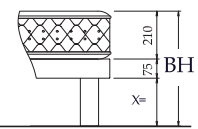
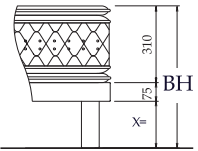
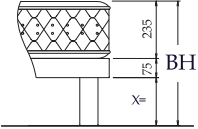
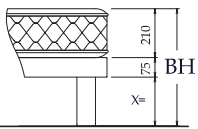
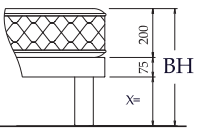
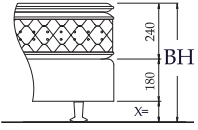
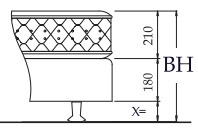
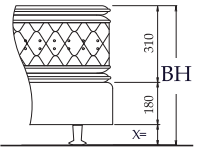
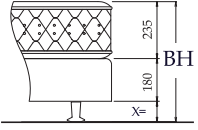
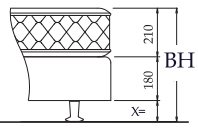
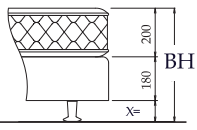
LS-7000PBカタ面 DA-6500PBカタ面 FS-6000PBカタ面	LS-7000B DA-6500B FS-6000B	FS-6000PB・6.8	FS-6000B・6.8	FS-6000S	FS-5500
BH=530mm/100mm 脚 BH=500mm/70mm 脚   X=100mm X=70mm	BH=500mm/100mm 脚 BH=470mm/70mm 脚   X=100mm X=70mm	BH=600mm/100mm 脚 BH=570mm/70mm 脚   X=100mm X=70mm	BH=525mm/100mm 脚 BH=495mm/70mm 脚   X=100mm X=70mm	BH=500mm/100mm 脚 BH=470mm/70mm 脚   X=100mm X=70mm	BH=490mm/100mm 脚 BH=460mm/70mm 脚   X=100mm X=70mm
BH=500mm/185mm 脚 BH=600mm/285mm 脚   X=185mm X=285mm	BH=470mm/185mm 脚 BH=570mm/285mm 脚   X=185mm X=285mm	BH=570mm/185mm 脚 BH=670mm/285mm 脚   X=185mm X=285mm	BH=495mm/185mm 脚 BH=595mm/285mm 脚   X=185mm X=285mm	BH=470mm/185mm 脚 BH=570mm/285mm 脚   X=185mm X=285mm	BH=460mm/185mm 脚 BH=560mm/285mm 脚   X=185mm X=285mm
BH=500mm/100mm 脚 BH=470mm/70mm 脚   X=80mm(100mm 脚) X=50mm(70mm 脚)	BH=470mm/100mm 脚 BH=440mm/70mm 脚   X=80mm(100mm 脚) X=50mm(70mm 脚)	BH=570mm/100mm 脚 BH=540mm/70mm 脚   X=80mm(100mm 脚) X=50mm(70mm 脚)	BH=495mm/100mm 脚 BH=465mm/70mm 脚   X=80mm(100mm 脚) X=50mm(70mm 脚)	BH=470mm/100mm 脚 BH=440mm/70mm 脚   X=80mm(100mm 脚) X=50mm(70mm 脚)	BH=460mm/100mm 脚 BH=430mm/70mm 脚   X=80mm(100mm 脚) X=50mm(70mm 脚)



# Function Bed ファンクションベッド

## Function Bed AL (マット厚140mmタイプ)

ファンクションベッドAL



- マットレスは、ポケットコイル(H=140mm)を使用。
- 子ベッド収納時 親ベッドとの空間を利用しバット、シーツ等の収納が可能です。
- 子ベッドには、キャスターがついており、スムーズに出し入れが出来ます。  
またスプリング補助機能により、セッティング時昇降が楽に出来ます。
- セットした時マットレスは、同じ高さになります。

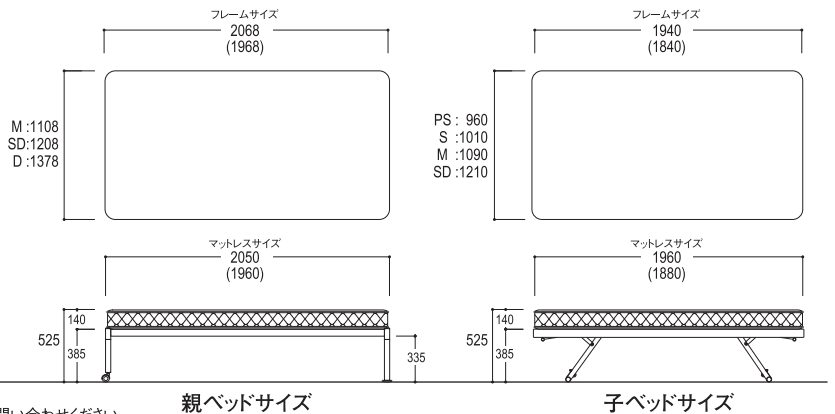

上記サイズは、カタログ掲載商品のもので他のサイズもありますので、担当者までお問い合わせください。

### 設置例

縦出しタイプ

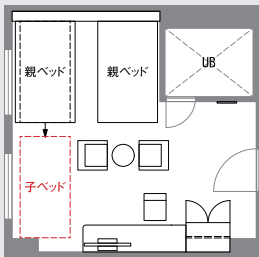

横出しタイプ

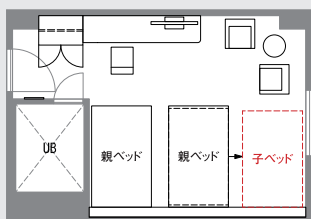

### 設置説明



1 子ベッドのサイドフレームに両手を掛けて、手前に引いて下さい。



2 子ベッドが親ベッドから完全に出来るまで、引出して下さい。



3 頭側のフレームに両手を掛けて、上に抱え上げて下さい。



4 音がしたらロックがかかった事を確認した後、ゆっくりと力を抜いて手を離して下さい。



5 反対側の足元のフレームに両手を掛けて、上に抱え上げて下さい。4と同様、音がしたらロックがかかった事を確認し、ゆっくり手を離して下さい。



6 セッティング完成。



# Function Bed AH (マット厚210mmタイプ)

ファンクションベッドAH



- マットレスは、ポケットコイル(H=210mm)を使用。厚みのあるマットレスを使用することでボリューム感がアップします。
- 子ベッドには、キャスターがついており、スムーズに出し入れが出来ます。またスプリング補助機能により、セッティング時昇降が楽に出来ます。
- セットした時マットレスは、同じ高さになります。

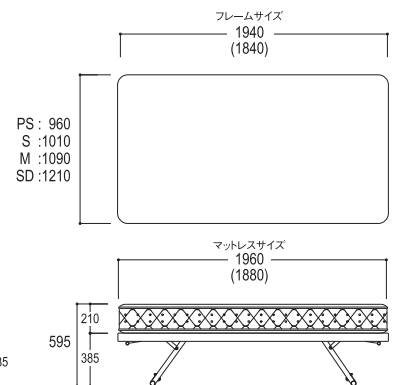
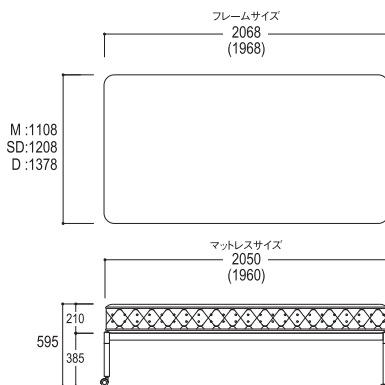
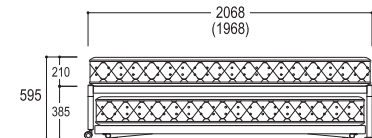

上記サイズは、カタログ掲載商品のもので他のサイズもありますので、担当者までお問い合わせください。

親ベッドサイズ

子ベッドサイズ

## 収納説明



1 頭側のフレームに両手を掛けて下さい。



2 フレームを少し持ち上げて下さい。



3 ロック解除バーに指を掛けて、指先で上に持ち上げて下さい。



4 ロック解除バーを持ち上げたままフレーム全体を少し降ろすと解除完了になります。



5 そのままゆっくり下に降ろして下さい。



6 反対側も同様の手順で行います。



7 サイドフレームに両手を掛けて親ベッドの下に収納して下さい。

子ベッド用ヘッドボード  
W1100×D20×H600mm



スカートは別売りとなります。担当者までお問い合わせください。

# Function Bed ファンクションベッド

## Function Bed B

ファンクションベッドB



DEX-02  
収納時・・・W925×D615×H1117mm



DEX-01  
スプリングマットレス仕様  
ベッド時・・・W925×D1930×H683×SH530mm  
マットレス・・・W910×D1890×H190mm



DEX-02  
ウレタンマットレス仕様  
ベッド時・・・W925×D1930×H683×SH450mm  
マットレス・・・W910×D1890×H100mm

## Function Bed C

ファンクションベッドC

- マットレスの厚みにより2種類のフレームからお選びいただけます。
- マットレスの長さは標準1880mmです。



ファンクションベッドCL

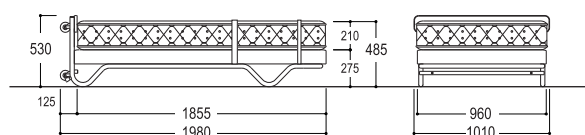

マットレスにつきましては他のサイズもありますので  
担当者までお問い合わせください  
フレーム色につきましては、エンジ色もありますので  
担当者までお問い合わせください



ヘッドボード裏面

ファンクションベッドCH

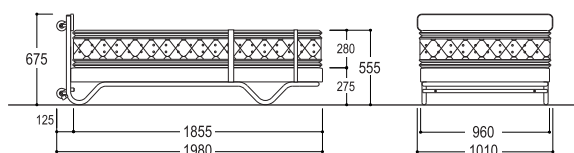

# Sofa Bed

## ソファベッド SB-03

### SB-03

ソファ時…W1970×D900×H715×SH445mm

ベッド時…W1970×D900×H445mm

座面…ポケットコイルマットレス仕様



ソファ時



※ボトムスカートなし



ベッド時



座面内部…収納式  
ガスシリンダー使用で開閉が楽です  
ボルスター・クッション等収納可能です

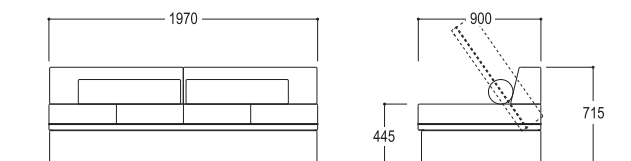

# Sofa Bed

## ソファベッド SB-04 ※実用新案取得

●用途(ソファ使用時・ベッド使用時)により高さを変えられます。

### SB-04

ソファ時…W1970×D900×H720×SH450mm

ベッド時…W1970×D900×H585mm

座面…ポケットコイルマットレス仕様



ソファ時



ベッド時

●ベッド時の高さを同室の他のベッド高さに合わせられます。

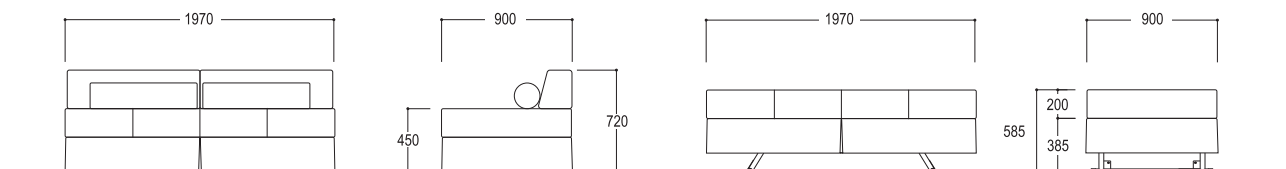



# Function Bed ファンクションベッド

## Sofa Bed

ソファベッド SB-06



ソファ時

**SB-06**

ソファ時・・・W2000×D790×H740×SH390mm

ベッド時・・・W2000×D790×H390mm

\*座面の下には深めの収納スペースあり



ベッド時

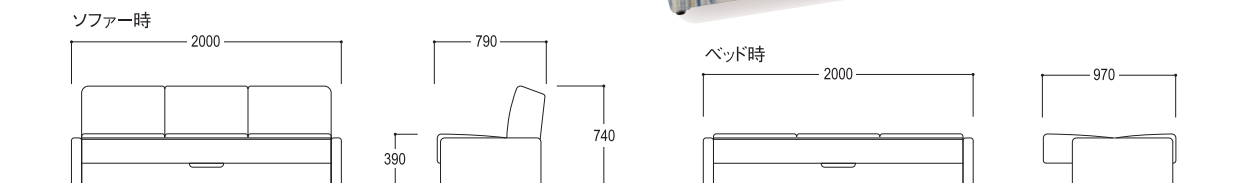

## Sofa Bed

ソファベッド SB-07



ソファ時

**SB-07**

ソファ時・・・W1980×D980×H740×SH490mm

ベッド時・・・W1980×D980×H600×SH490mm

座面・・・ポケットコイルマットレス仕様



ベッド時

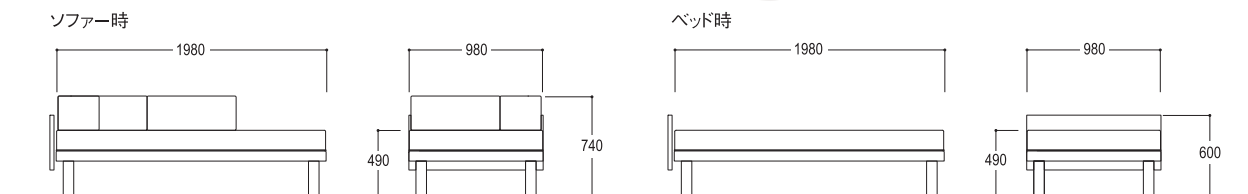



# Sofa Bed

ソファベッド SB-05



肘付タイプ  
クッション材:硬質ウレタンチップ  
脚:樹脂脚×4 キャスター×4



肘なしタイプ  
クッション材:硬質ウレタンチップ  
脚:樹脂脚×4 キャスター×4



シーツをマットレスに巻き込めるタイプも可能です。



スカート装着イメージ

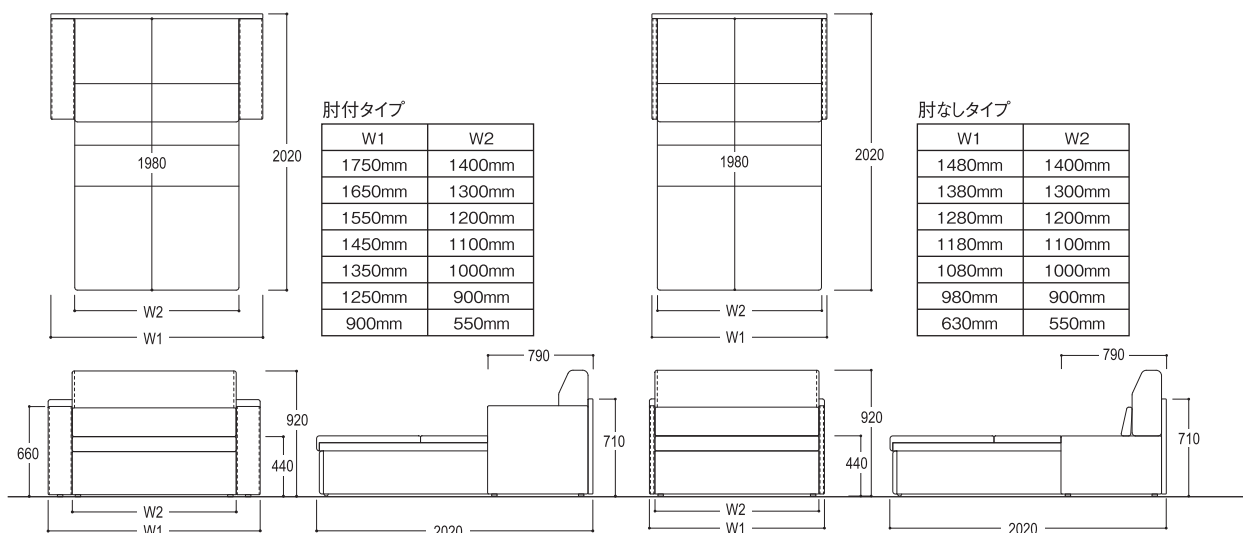

# Japanese [和]

## W-01 / 布張フレームベッド

タタミの上で使える和室用ベッド

緋(かすり)模様のファブリックで、落ち着いた和風テイストのベッドです。

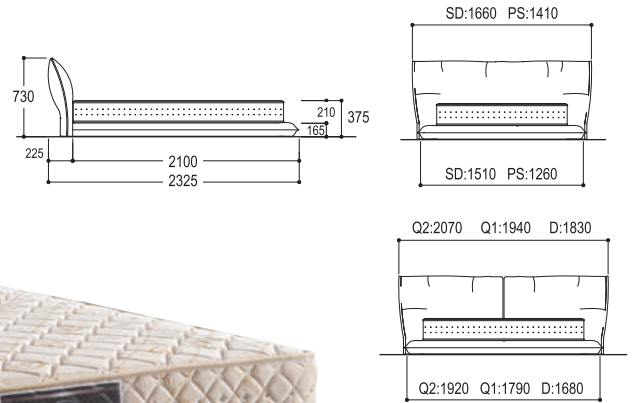

写真のマットレスFS-6000B  
(ポケットコイルマットレス)

■ファブリックポリエステル 77%、アクリル 23%

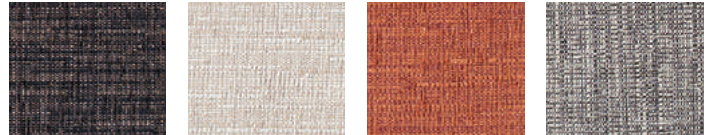

パートアンバー

アイボリー

オレンジ

シルバーグレー

## W-03T / 三つ折りマットレス

### ■寸法・仕様

W-03T

サイズ	寸法
PS (パーソナルシングル)	W970×D1960×H140mm



表生地には、安心・安全の抗菌防臭加工  
マットレス表面の細菌を抑制し、不快な臭いを軽減します。

### 詰め物の概要

表4層	
表生地(抗菌防臭)	●
ウレタンフォーム	●
不織布	●
ウレタンフォーム	●

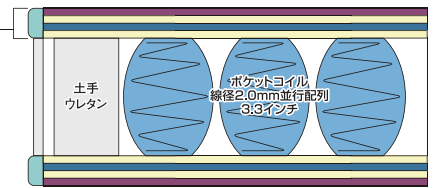

土手ウレタンの採用でつなぎ目が分かりにくい

マット厚=140mm



ポケットコイル  
コイル形状・配置

3.3インチ樽型



線径  
2.0mm

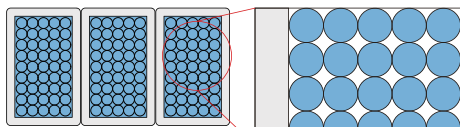

土手ウレタン  
内部並行配列

並行配列

# W-02 / 木製フレームベッド

木製のロータイプフレームベッド

木目柄の低床フレームで和室のイメージにピッタリです。

写真のマットレスLS-7000  
(ポケットコイルマットレス)

ナイトテーブル天板面  
2口(AC100V+USB)



■ 木目色柄



WT01

WT02

WT03

WT04

WT05

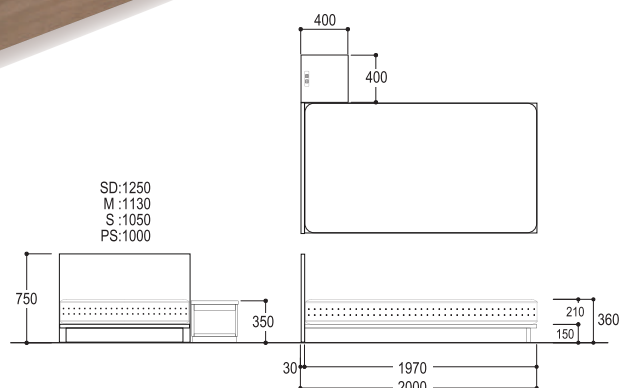

## 動かしやすく、コンパクトに収納

サッと広げられ、畳んで収納できる。



サッと広げてメイキングも簡単

3つに畳んで省スペース収納



お部屋の隅などに保管が出来るため、お部屋のスペースを有効的に活用できます。運ぶときは、面ファスナーを外せば分割可能でさらに持ち運びしやすいです!



お手入れをしていないマットレスは、約8万個の菌やダニが生息していると言われています。三つ折りマットレスは、単体で自立するため、毎日簡単に部屋干しができお手入れが簡単!



# Furniture

## Head Board / ヘッドボード



DFH-A [WT01]

サイズ	寸法
PS (パーソナルシングル)	W1030×D30×H900mm
S (シングル)	W1080×D30×H900mm
M (ミドル)	W1160×D30×H900mm
SD (セミダブル)	W1280×D30×H900mm
D (ダブル)	W1450×D30×H900mm
Q2 (クイーン)	W1680×D30×H900mm

[主材] オレフィンシート(ポリ合板)  
[木口] 樹脂エッジ(メラミン化粧板)



DFH-B [WT03]

サイズ	寸法
PS (パーソナルシングル)	W1030×D30×H900mm
S (シングル)	W1080×D30×H900mm
M (ミドル)	W1160×D30×H900mm
SD (セミダブル)	W1280×D30×H900mm
D (ダブル)	W1450×D30×H900mm
Q2 (クイーン)	W1680×D30×H900mm

[主材] オレフィンシート(ポリ合板)  
[木口] 樹脂エッジ(メラミン化粧板)



DFH-C [WT05]

サイズ	寸法
PS (パーソナルシングル)	W1030×D30×H900mm
S (シングル)	W1080×D30×H900mm
M (ミドル)	W1160×D30×H900mm
SD (セミダブル)	W1280×D30×H900mm
D (ダブル)	W1450×D30×H900mm
Q2 (クイーン)	W1680×D30×H900mm

[主材] オレフィンシート(ポリ合板)  
[木口] 樹脂エッジ(メラミン化粧板)

### ヘッドボード施行方法 自立式(Lアングル)



### ボトム取付仕様



### ■ 木目色柄



## Night Table / ナイトテーブル



DFN-A [WT02]

サイズ/寸法
W450×D450×H550mm

[主材] オレフィンシート(ポリ合板)  
[天板TOP] メラミン化粧板  
[木口] 樹脂エッジ(メラミン化粧板)  
抽斗付

\*オプション  
2口(AC100V+USB)付



DFN-B [WT04]

サイズ/寸法
W450×D450×H550mm

[主材] オレフィンシート(ポリ合板)  
[天板TOP] メラミン化粧板  
[木口] 樹脂エッジ(メラミン化粧板)

\*オプション  
2口(AC100V+USB)付



DFN-C [WT05]

サイズ/寸法
W450×D450×H550mm

[主材] ポリ合板  
[天板TOP] メラミン化粧板  
[木口] メラミン化粧板

\*オプション  
2口(AC100V+USB)付



DFN-D [WT03]

サイズ/寸法
W450×D450×H500mm

[主材] ポリ合板  
[天板TOP] メラミン化粧板  
[木口] メラミン化粧板



## Bed Throw

ベッドスロー

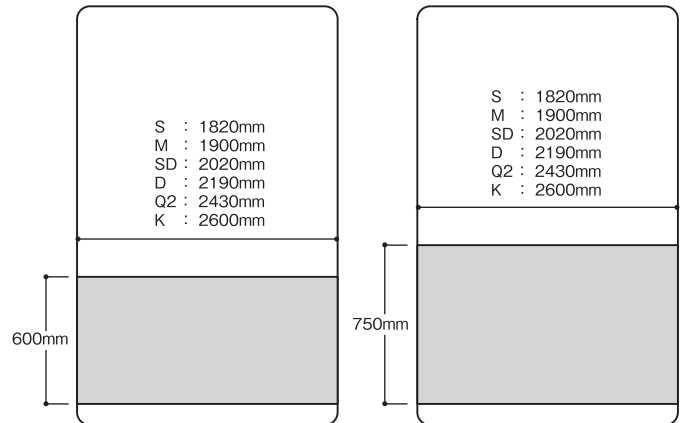

## Bottom Skirt

ボトムスカート



DBS-01 ストレートタイプ

S 1030×1970×250mm D 1400×1970×250mm  
M 1110×1970×250mm Q2 1640×1970×250mm  
SD 1230×1970×250mm K 1810×1970×250mm  
※ズレ防止加工可



DBS-02 プリーツタイプ

S 1030×1970×250mm D 1400×1970×250mm  
M 1110×1970×250mm Q2 1640×1970×250mm  
SD 1230×1970×250mm K 1810×1970×250mm  
※ズレ防止加工可



DBS-03 スリットタイプ

S 1030×1970×250mm D 1400×1970×250mm  
M 1110×1970×250mm Q2 1640×1970×250mm  
SD 1230×1970×250mm K 1810×1970×250mm  
※ズレ防止加工可

※ベッドスロー・ボトムスカート共、生地につきましては  
お客様の要望に応じて御見積・製作いたします。

## Duvet Cover

デュベカバー



S : 1760mm  
M : 1840mm  
SD : 1960mm  
D : 2130mm  
Q2 : 2370mm  
K : 2530mm

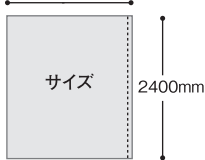

.....デュベインナー出し入れ口

DCA-11

プレーンタイプ

生地:T/C(ポリエステル30% 綿70%)



S : 1760mm  
M : 1840mm  
SD : 1960mm  
D : 2130mm  
Q2 : 2370mm  
K : 2530mm

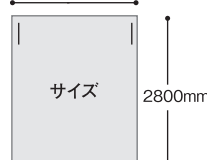

.....デュベインナー出し入れ口

DCB-21

スタイルアップタイプ

生地:T/C(ポリエステル30% 綿70%)



## Duvet Inner

デュベインナー



DHC-4

羽毛・ダウン70%

側生地:T/C(ポリエステル綿80% 綿20%)

無地 白

中 材:羽毛(ダウン70% フェザー30%)

内容量:300g/m<sup>2</sup>

仕 立:タタキキルト

Sサイズ 1660×2200mm  
Mサイズ 1740×2200mm  
SDサイズ 1880×2200mm  
Dサイズ 2030×2200mm  
Q2サイズ 2270×2200mm  
Kサイズ 2430×2200mm

## Pillow

ピロー



DOS-14

フェザー+パイマーピロー

430×630mm

フェザー/1.0kg パイマー/0.4kg



DOS-16

フェザーピロー

430×630mm スモールフェザー/1.2kg

500×700mm スモールフェザー/1.2kg



DOS-17

ペアピロー

430×630mm

A. スモールフェザー/0.7kg

B. スモールフェザー/0.7kg

パイマー/0.4kg

## Pillow Case

ピローケース



DOS-2

ピローケース

生地:綿100%

500×900mm

## Bed Pad

ベッドパッド



DOS-63  
防災パッド

生地:難燃ポリエステル100%

中綿:ポリエステル100%

Sサイズ 1000×1980mm

Mサイズ 1100×1980mm

SDサイズ 1220×1980mm

Dサイズ 1400×1980mm

Q2サイズ 1600×1980mm



DOS-64

制菌防臭ベッドパッド

生地:綿35% ポリエステル65%

中綿:ポリエステル100%(制菌わた)

Sサイズ 1000×1980mm

Mサイズ 1100×1980mm

SDサイズ 1220×1980mm

Dサイズ 1400×1980mm

Q2サイズ 1600×1980mm



SEKオゾンマーク  
従来の(抗菌・防臭加工)の55%以上をいく、  
「制菌加工」で繊維上の菌の増殖を抑制  
する効果が認定された安心のマークです。





抗ウイルス加工  
(繊維上の特定のウイルスの  
数を減少させます。)  
認証番号 UK13A15  
一般社団法人 繊維評価技術協議会  
別名:無機炭(金属塩)  
ウイルスナイト

## 注意

- 抗ウイルス加工は、病気の治療や予防を目的とするものではありません。
- 抗ウイルス性試験は、ウイルス株:ATCC VR-1679 (エンベロープ有)を25℃で2時間放置して実施しています。
- 抗ウイルス加工は、ウイルスの働きを抑制するものではありません。

## 抗ウイルス加工寝装品

衛生的で安心な環境を提供

繊維上の特定ウイルスの数を減少させます。

抗ウイルス加工は、ウイルスの働きを抑制するものではありません。

抗ウイルス加工は、病気の治療や予防を目的とするものではありません。



### DOS-AN5

抗ウイルス羽毛インナー

側生地:綿100%(抗ウイルス加工)

中 材:羽毛(ダウン70% フェザー30%) 300g/m<sup>2</sup>

Sサイズ 1660×2200mm

Mサイズ 1740×2200mm

SDサイズ 1880×2200mm

Dサイズ 2030×2200mm

Q2サイズ 2270×2200mm

Kサイズ 2430×2200mm



抗ウイルス加工  
認証番号 UK13A15



### DOS-AN18

抗ウイルスピロウ

側生地:綿100%(抗ウイルス加工)

中 材:ポリエステル100%(エンドレスファイバー) 1.0kg  
430×630mm



抗ウイルス加工  
認証番号 UK13A15



### DOS-AN6

抗ウイルス光電子インナー

側生地:綿100%(抗ウイルス加工)

中 材:ポリエステル100%(光電子、エンドレスファイバー)

Sサイズ 1660×2200mm

Mサイズ 1740×2200mm

SDサイズ 1880×2200mm

Dサイズ 2030×2200mm

Q2サイズ 2270×2200mm

Kサイズ 2430×2200mm



抗ウイルス加工  
認証番号 UK13A15



### DOS-AN19

抗ウイルスフェザーピロウ

側生地:綿100%(抗ウイルス加工)

中 材:フェザー100% 1.2kg  
430×630mm



抗ウイルス加工  
認証番号 UK13A15



### DOS-AN7

抗ウイルスインナー

側生地:綿100%(抗ウイルス加工)

中 材:ポリエステル100%(エンドレスファイバー)

Sサイズ 1660×2200mm

Mサイズ 1740×2200mm

SDサイズ 1880×2200mm

Dサイズ 2030×2200mm

Q2サイズ 2270×2200mm

Kサイズ 2430×2200mm



抗ウイルス加工  
認証番号 UK13A15



### DOS-AN65

抗ウイルスベッドパッド

側生地:綿100%(抗ウイルス加工)

中 材:ポリエステル100% 350g/m<sup>2</sup>

Sサイズ 1000×1980mm

Mサイズ 1100×1980mm

SDサイズ 1220×1980mm

Dサイズ 1400×1980mm

Q2サイズ 1600×1980mm



抗ウイルス加工  
認証番号 UK13A15

## 《抗ウイルス加工とは》

抗ウイルス加工とは、繊維上の特定のウイルスの数を減少させる加工です。多くの繊維メーカーからも抗ウイルス加工繊維製品が販売されていますが、抗ウイルス性試験方法が各社異なり、その効果が不明瞭なため統一規格が求められており、一般社団法人繊維評価技術協議会が中心となり国際標準化を開始し2014年にISO18184(繊維製品の抗ウイルス性試験方法)が国際基準として発行されました。また日本では一般社団法人繊維評価技術協議会が2015年4月からSEK抗ウイルス加工マークの認証を開始しました。

弊社が取り扱っております抗ウイルス加工寝装品は、この認証基準をクリアして抗ウイルス加工マークを取得した生地を採用しております。

# 保温という心地よさ

自身の体温が温かさの源



光電子®(こうでんし)とは、自分の体温を体に戻す高機能繊維  
遠赤外線であたたかさをキープする寝具

自分自身の体温で「遠赤外線」により保温作用に導き、ムレずに心地よい眠りへ誘います。

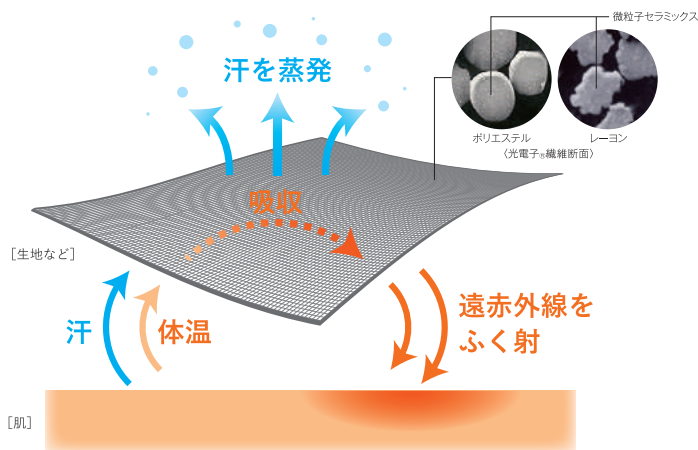

※遠赤外線の機能を説明するためのイメージです。  
※作用・実感には個人差があります。

## 心地良い暖かさ

## 加温ではなく保温

光電子®寝具を使ったときのあたたかさの源は自分自身の体温です。体温として放射される遠赤外線を光電子®繊維に含まれた微粒セラミックスが吸収し、効率よく自らの身体に戻してくれるので、自身の体温域をキープした自然なあたたかさが持続します。

## ドライで快適

遠赤外線は水に吸収されやすく、水分を蒸発しやすい状態にしてくれるので、蒸れにくく快適です。体温域であたたかさをキープする保温効果に優れているため、加温状態に比べ、暑さによる発汗はしにくくなります。

## 光電子®羽毛

タバコの煙(平均0.5 $\mu$ m=0.0005ミリメートル)より小さい0.3 $\mu$ mの超微粒子のセラミックスをレーヨン繊維に練り込み、羽毛(ダウン)と混ぜて作られます。より多くの面積に光電子®セラミックスが散りばめられてるので、より効果の高い安定した遠赤外線効果が得られます。

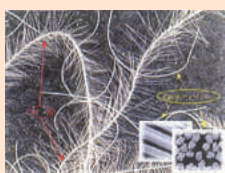

光電子®セラミックスが練り込まれたレーヨン繊維と羽毛を混ぜた顕微鏡写真

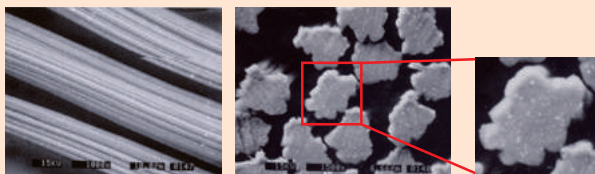

レーヨン繊維に光電子®セラミックスを練り込んだ顕微鏡写真

## 光電子®中材

タバコの煙(平均0.5 $\mu$ m=0.0005ミリメートル)より小さい0.3 $\mu$ mの超微粒子のセラミックスをポリエステル繊維に練り込んでいます。

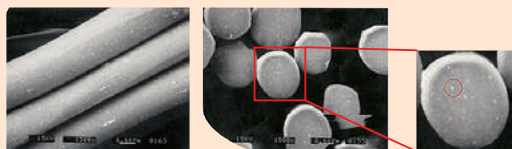

ポリエステル繊維に光電子®セラミックスを練り込んだ顕微鏡写真

※光電子®は株式会社ファーマーベストの登録商標です。



## DOS-K8

光電子®羽毛インナー

側生地:T/C(ポリエステル80% 綿20%)

中 綿:光電子®羽毛

Sサイズ	1660×2200mm	Dサイズ	2030×2200mm
Mサイズ	1740×2200mm	Q2サイズ	2270×2200mm
SDサイズ	1880×2200mm	Kサイズ	2430×2200mm

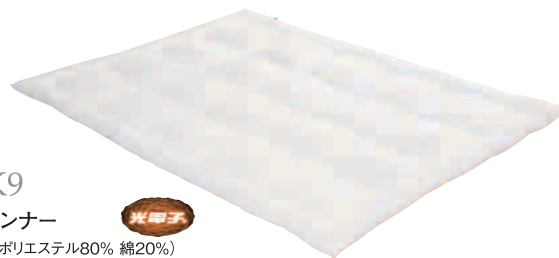

## DOS-K9

光電子®インナー

側生地:T/C(ポリエステル80% 綿20%)

中 綿:光電子®エンドレスファイバー

Sサイズ	1660×2200mm	Dサイズ	2030×2200mm
Mサイズ	1740×2200mm	Q2サイズ	2270×2200mm
SDサイズ	1880×2200mm	Kサイズ	2430×2200mm

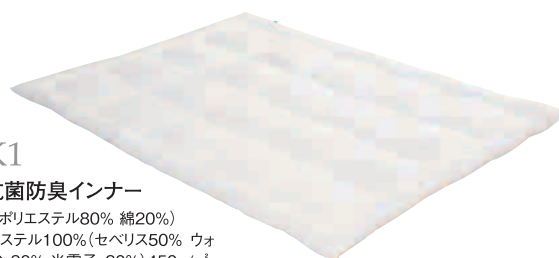

## DOS-K1

光電子®抗菌防臭インナー

側生地:T/C(ポリエステル80% 綿20%)

中 綿:ポリエステル100%(セベリス50% ウォッシュロン30% 光電子®20%)450g/m<sup>2</sup>

Sサイズ	1660×2200mm	Dサイズ	2030×2200mm
Mサイズ	1740×2200mm	Q2サイズ	2270×2200mm
SDサイズ	1880×2200mm	Kサイズ	2430×2200mm

SEK 繊維製品新機能評価協議会 認証番号 10V93 抗菌防臭加工 (繊維上の菌の増殖を抑制し臭気発生を抑制します。)



## DOS-K62

光電子®ベッドパッド

表生地:T/C(ポリエステル65% 綿35%)白  
中 綿:ポリエステル100% 350g/m<sup>2</sup>  
(光電子®50%混)

Sサイズ	1000×1980mm
Mサイズ	1100×1980mm
SDサイズ	1220×1980mm
Dサイズ	1400×1980mm
Qサイズ	1600×1980mm

## DOS-K13

光電子®エステルパイプピロー

表生地:ポリエステル100%(立体メッシュ)

裏生地:ポリエステル65% 綿35%

中材:エステル500g

パイプ600g(光電子®ファイバー-20%混)

サイズ 430×630mm

# Presentation プレゼンテーション



ナイトランプR  
349x99x249  
t=3mm乳半アクリル  
LED電球 100V0.5W 1灯

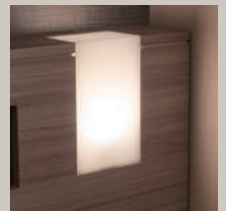

ナイトランプS  
149x99x249  
t=3mm乳半アクリル  
LED電球 100V0.5W 1灯



コントロールパネル  
349x59  
片切スイッチ5ヶ  
シルバーメタリック塗装

ヘッドボックス  
3590x130x1070  
ポリ合板  
メラミン化粧板



アート  
600x12x220  
びわの葉  
塩ビシート貼り



ナイトテーブル  
350x250x550  
ポリ合板  
メラミン化粧板



読書灯  
φ38x520  
シルバーメタリック塗装  
1.7W

## その他備品リスト

品名	寸法
ホテルタイプベッド	1230x1970x470
ベッドパット	1220x1980
ピロー	430x630
ピローケース	500x900
デュベカバー	1960x2800
デュベインナー	1880x2200
ベッドスロー	2100x750
ボトムスカート	1230x1970x250
クッション	400x400
クッションカバー	400x400



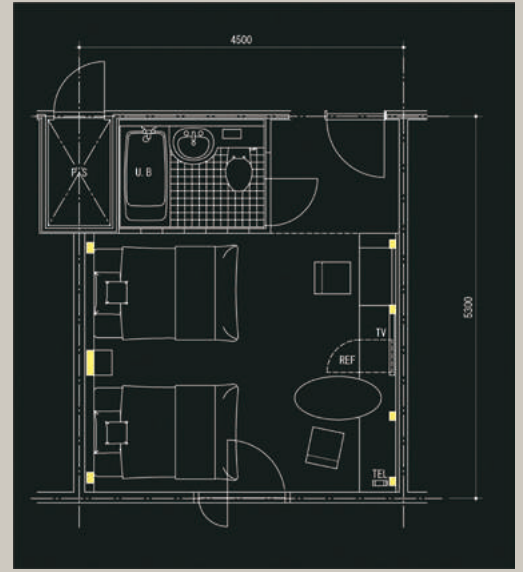

**チェア**  
610x515x705(445)  
ブナ材  
生地張り



**デスク**  
1500x600x750  
メラミン化粧板  
エッジテープ  
黒粉体塗装テーパーポール



**カウンター**  
3590x550x720  
ポリ合板  
メラミン化粧板  
t=8mmトーメイガラス



**フェイスミラー**  
1180x45x901  
ポリ合板  
メラミン化粧板  
t=5mmクリアミラー



**TVパネル**  
2410x45x901  
ポリ合板  
メラミン化粧板

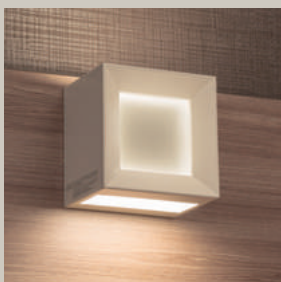

**ブラケット**  
120x90x120  
鋼板白塗装  
乳半アクリル  
LED5.5W





# Presentation プレゼンテーション

あらゆるシーンに対応する為のインテリアへのこだわり...  
お客様と共に作り上げる最良のホスピタリティ...  
それがドリームデザイン。



## Guest room

オリジナリティとクオリティを備えた空間のご提案だけでなく、それに伴う施工、そして必要とされる各種装置の設置までをサポート致します。理想のイメージが実現するまでの、完全サポート体制をモットーとしています。

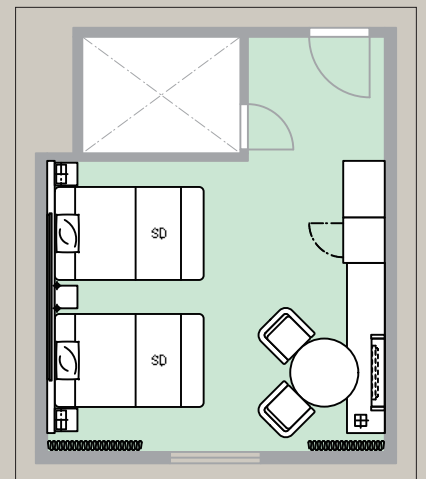



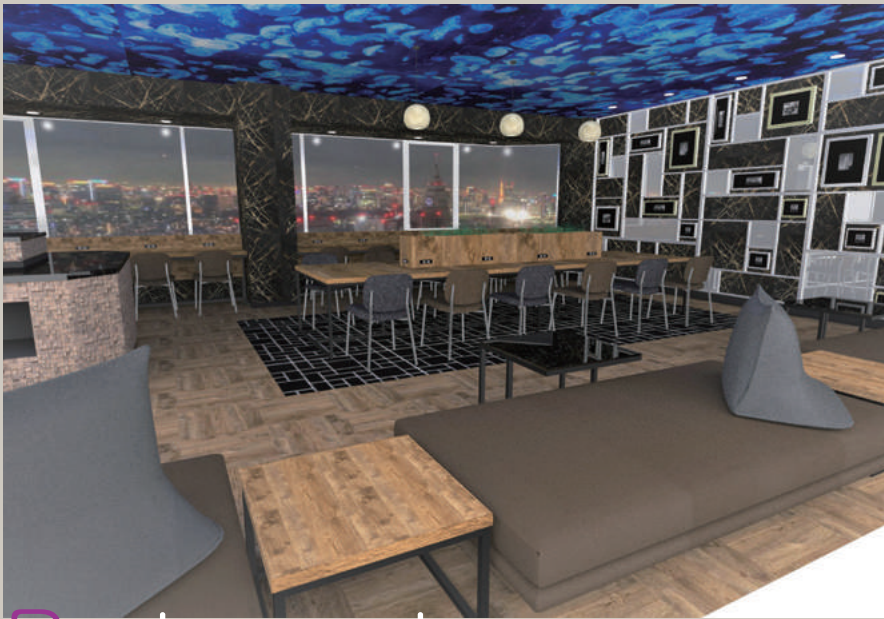

## Restaurant

お客様の御要望を基に基本コンセプトからCGパース等による提案書を作成いたします。



## Room



## Chapel



## Cafe



## Lobby

スピーディーな対応、クオリティの高い空間提案を心掛け日々活動しています。



**dreambed.jp**

ドリームベッド株式会社

お客様相談窓口



**☎0120-652-231** 〒733-0812 広島市西区己斐本町3丁目12-39

●商品と写真の色が多少異なることがありますのでご了承ください。●記載事項は予告なく変更することがありますのでご了承ください。●商品によりましては、納期が掛かる場合がございます。  
●本誌掲載の記事写真の無断転載複製を禁じます。●商品によりましては、取り扱いに注意を要するものがございます。取り扱い説明書をよくお読みください、不明な点は営業にお問合せください。

0002202202

**dream bed**